

WOODSLINES®

Paneles acústicos de diseño único

Creamos a partir de la madera que el bosque nos ofrece, una gama de productos de alta calidad donde nuestra visión ecológica y sostenible se ha convertido en una alternativa mucho más que exitosa. Los espacios interiores que nacen del uso de nuestros paneles, se han beneficiado de un producto equilibrado y estético, usando únicamente madera natural, contribuyendo en la mejora de la calidad del aire y la comodidad del entorno.

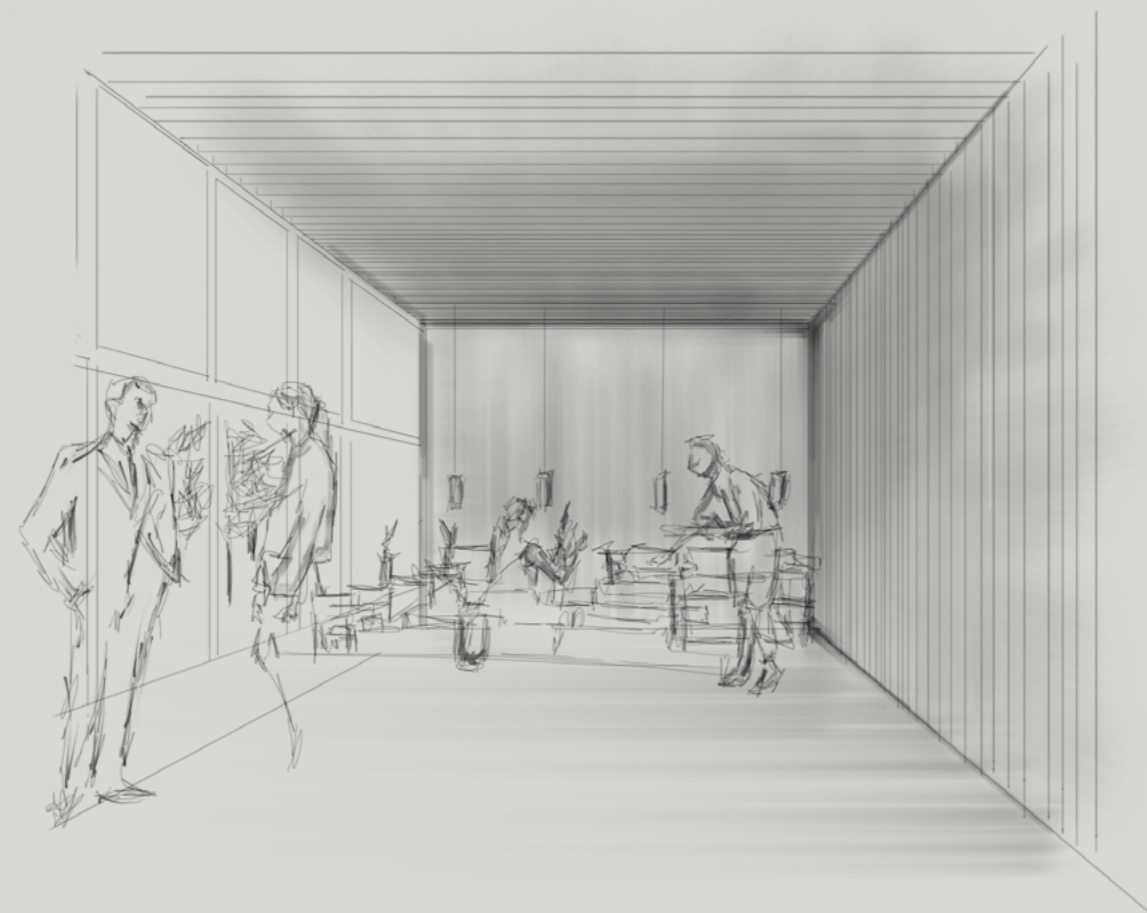

Índice

Empresa	6
Medioambiente	8
Proceso	10
Producto	14
Acabados	18
Proyectos	20
Iluminación	44
Técnico	50
Instalación	70

Un gran equipo humano

Woodslines es el resultado de muchos años de experiencia en producción y comercialización de productos derivados de la madera, donde nuestra preocupación siempre ha sido la de ofrecer piezas de alta calidad y sobretodo diferentes al resto. La gama de productos Woodslines nace de la combinación de esta experiencia y filosofía tan marcadas.

Respondemos a una demanda específica detectada a través de muchos clientes, arquitectos o diseñadores ayudándoles a encontrar la solución ideal para su proyecto, ofreciendo un producto óptimo, ecológico, sencillo y diferente al mismo tiempo.

El bienestar de nuestro equipo humano es una prioridad. La comodidad del entorno de trabajo y el bienestar dentro de la empresa siempre se verá reflejado en la calidad final del producto. Nuestro éxito es el resultado del trabajo de cada uno de los miembros que forman parte de Woodslines. El producto final refleja el esfuerzo, compromiso y vocación de todos con lo que estamos haciendo.

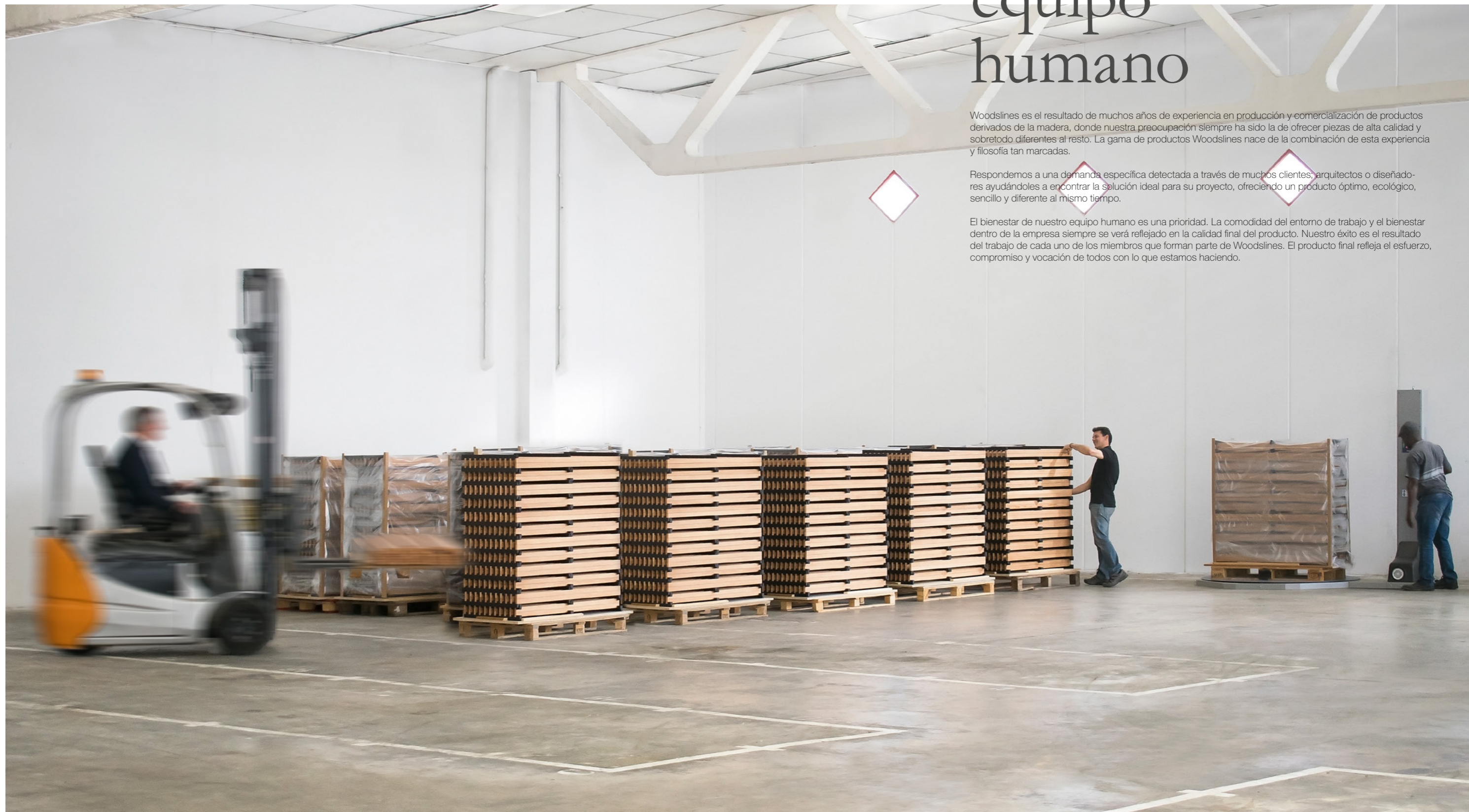

Compromiso con la naturaleza

El compromiso con el medio ambiente es uno de los pilares fundamentales de Woodlines, todos los procesos se basan en la sostenibilidad y la consciencia ecológica, des de la búsqueda de materias primeras hasta la instalación final.

La ecología cada día tiene más peso en el diseño de espacios interiores. Arquitectos y diseñadores deben incorporar en sus proyectos materiales amigables con el medio ambiente, permitiendo reducir el impacto ambiental y mejorando la calidad de los espacios.

Nuestra colección está compuesta en su totalidad por productos 100% *eco-friendly* y respetuosos con la naturaleza. Fabricados con unos procesos previamente diseñados para conseguir un gran ahorro de energía y con una política de gestión de residuos muy rigurosa.



El Bosque representa a día de hoy uno de los mejores antídotos a nuestras macro urbes. Además de ser un laboratorio para nuestros científicos, es una inspiración para los artistas, y un refugio para la biodiversidad.

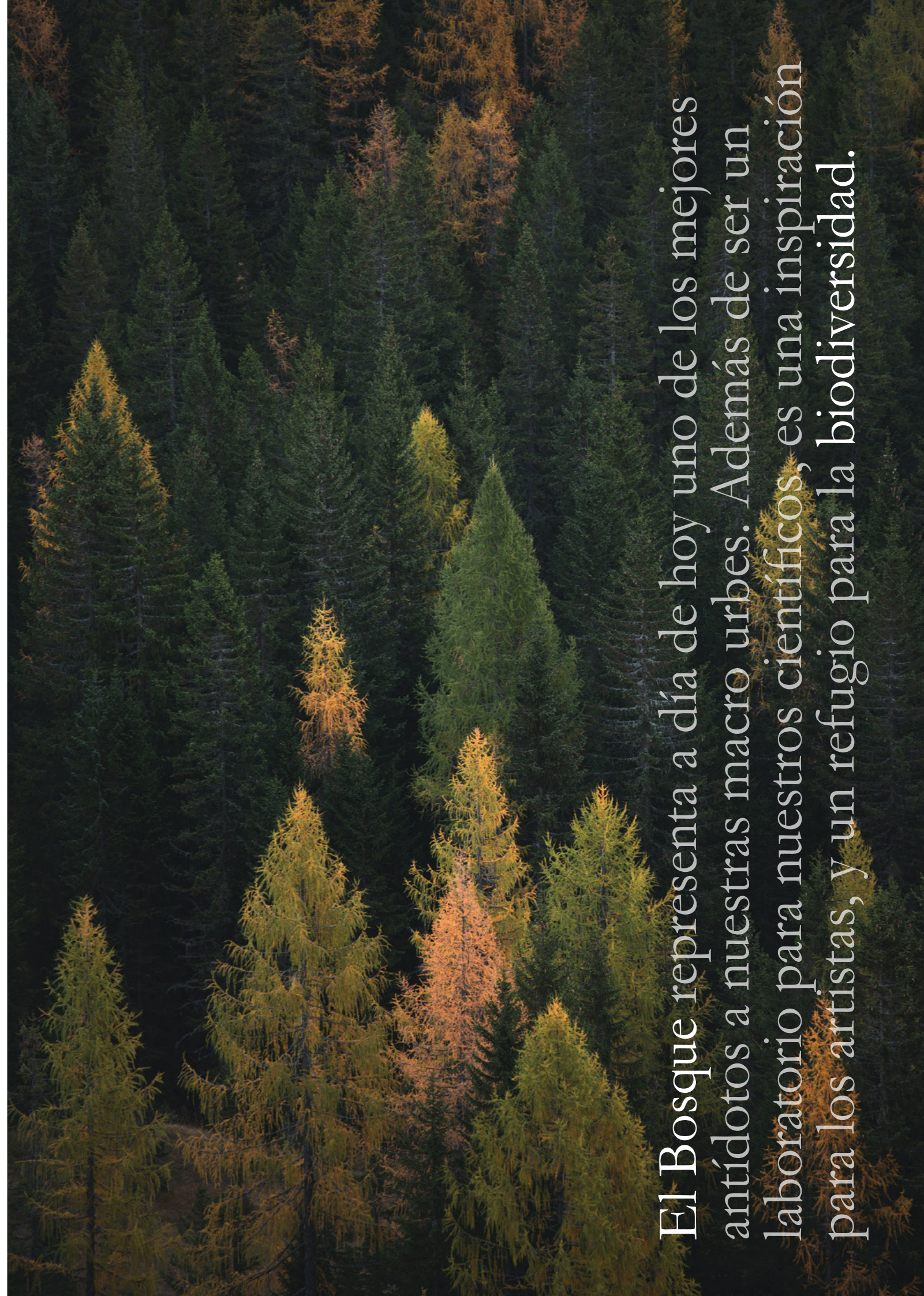

La clave
del proceso,
un riguroso
control
de calidad



En un mundo globalizado donde los retos cada vez son más complejos, en el que la competencia internacional puede llegar a modificar de manera significativa la realidad del tejido industrial local, una de las maneras de poder defenderse localmente es mediante un estricto control de calidad.

Nuestra visión de calidad, es una estrategia de gestión a largo plazo, donde todos los miembros de nuestra empresa están implicados. En todo momento estamos atentos a las necesidades del mercado, y ponemos como lema la esencia y la innovación de nuestros productos.

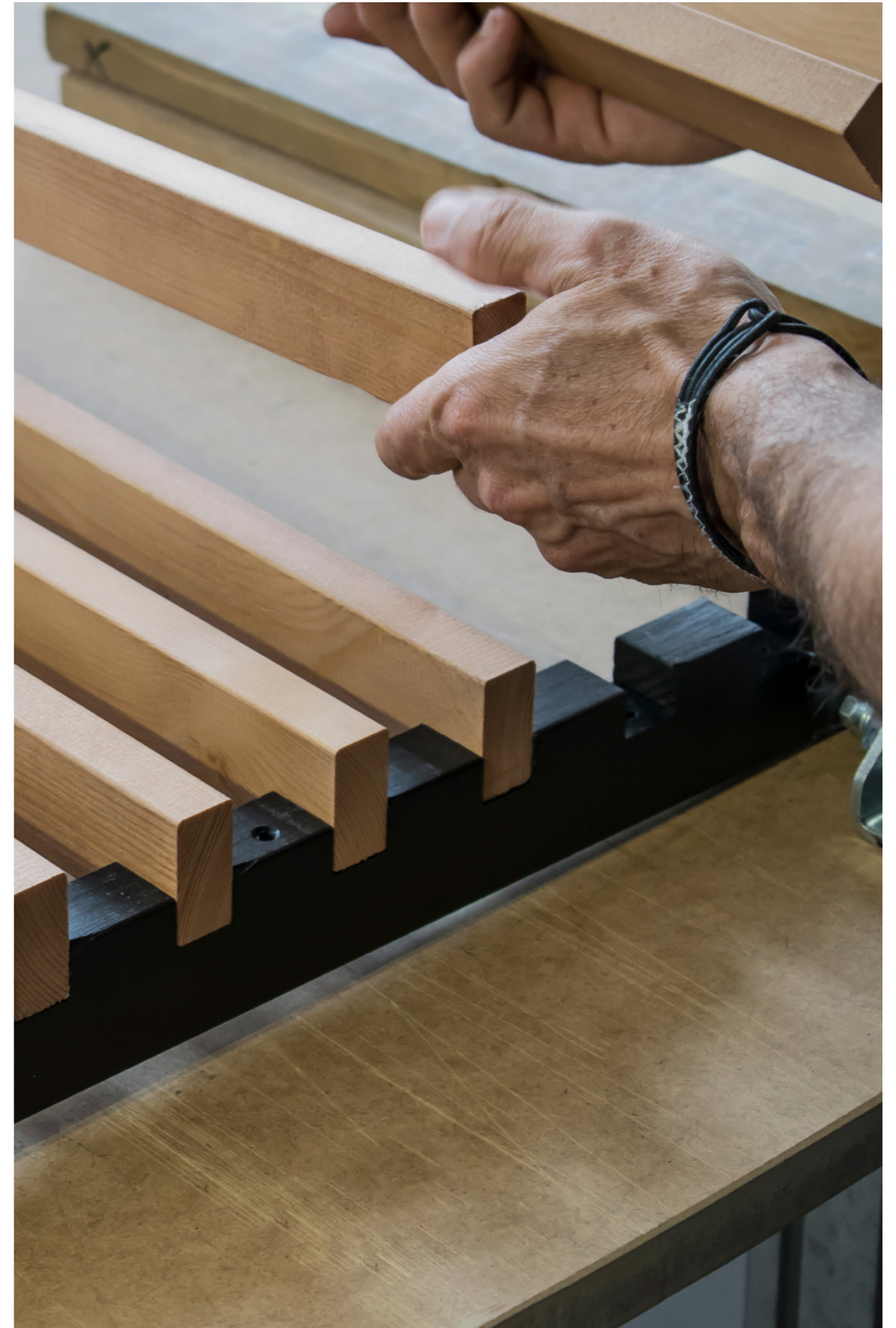

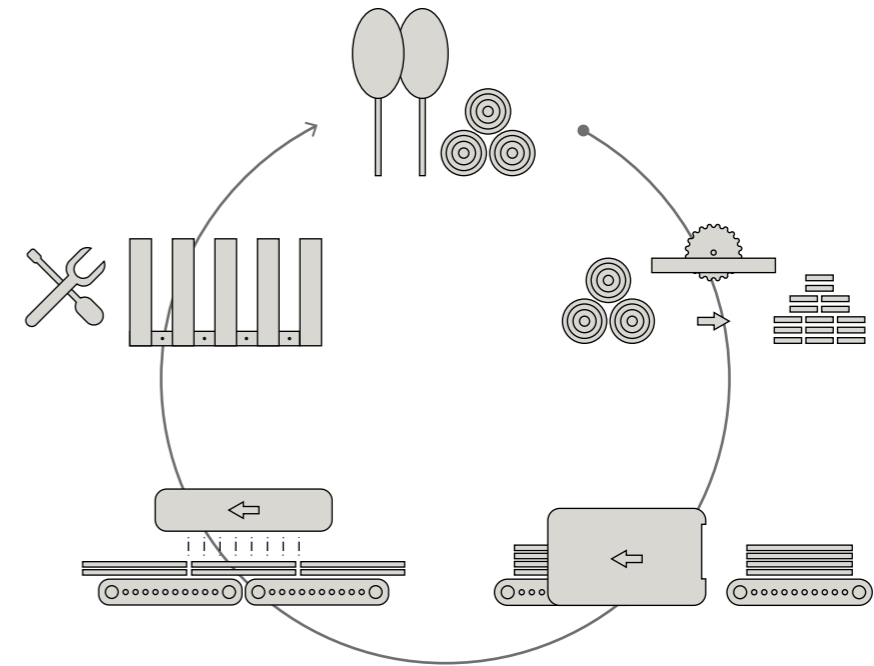

1 • Selección de la madera

Es primordial la selección de la madera para obtener un producto final de alta calidad. Nuestros proveedores nos garantizan totalmente el origen de los distintos tipos de madera. Posteriormente se realiza una selección exhaustiva de cada tablón para asegurar la calidad requerida. Esta madera se almacena en condiciones ideales para que en posteriores manipulaciones se comporte noblemente.

2 • Mecanización

Las distintas lamas y listones de madera se mecanizan con maquinaria y herramientas de última generación. De esta forma se obtiene un acabado perfecto, que será la base, para que los siguientes procesos de fabricación se vayan solapando perfectamente, hasta obtener el resultado final deseado.

3 • Ignifugación o tratamiento de exterior

Se realiza sobre la madera mecanizada, se colocan los listones en unos carros especiales y a continuación se introducen en un depósito autoclave donde se lleva a cabo el proceso de ignifugación o de tratamiento de exterior. En el interior del autoclave se aplica el agente químico, gracias al vacío que se provoca, se consigue la penetración total del producto en el interior de la madera.
La clasificación que se obtiene es Bs2d0 / Bs1d0.

4 • Barnizado

Este proceso se realiza en líneas de aplicación en continuo. Una vez está ajustado, nos garantiza una total homogeneidad y uniformidad en la aplicación del barniz.

5 • Montaje

Es el punto clave, donde se realiza la revisión y ajuste definitivo de las piezas. Es aquí donde el control aún es más exhaustivo. Los módulos de montaje están equipados con una serie de automatismos adaptados, pero el operario interviene de forma definitiva. Es importante destacar que el ensamblaje se realiza de forma manual, lo cual es indicador de un cierto romanticismo ligado a un compromiso con las personas, el medio ambiente y hasta con la historia.

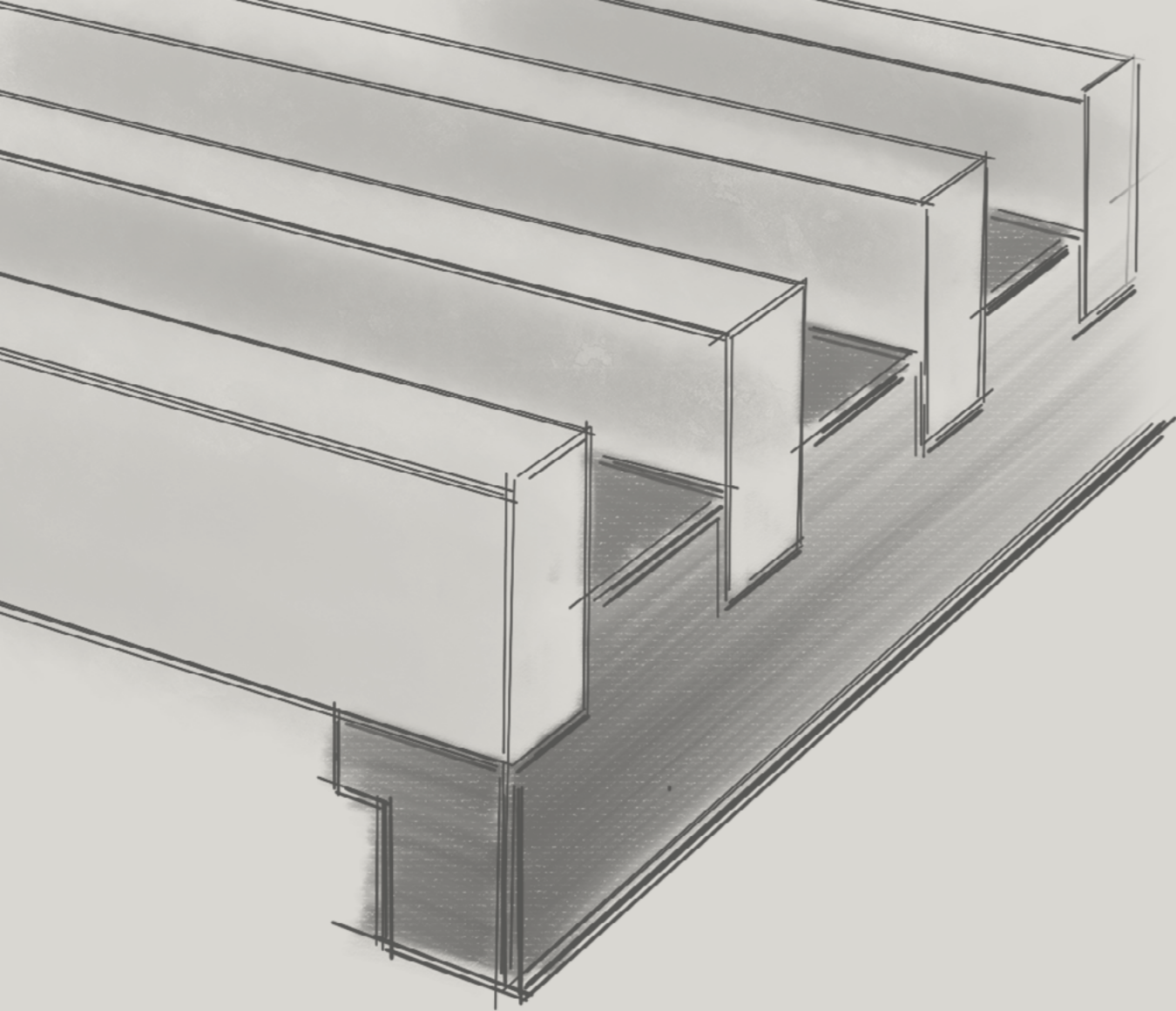

Producto

Los paneles Woodslines, compuestos exclusivamente de madera maciza, combinan la presencia de este material con las prestaciones de la lana mineral, ofreciendo infinidad de soluciones para responder a las exigencias de nuestros clientes.

Formatos

Basadas en lamas decorativas de madera de 19 x 38mm, nuestros formatos estándares son: 1251 x 600mm & 1866 x 600mm.

** Formatos alternativos disponibles bajo consulta previa con nuestro departamento técnico.*

Sistema de montaje

Woodslines ha sido desarrollado con el propósito de solucionar con la mayor sencillez posible la instalación de los paneles, tanto en techo suspendido como en pared.

En ambas aplicaciones se utiliza el mismo sistema de montaje, donde cada panel es registrable, garantizando una mayor estabilidad del conjunto del techo en caso de intervención.

** Información específica de montaje de los paneles en p.42.*

Materiales

Las especies de maderas seleccionadas para la fabricación de los paneles Woodslines son las siguientes: Pino Flandes, Pino Melise y Roble.

Todas las maderas proceden de bosques de gestión controlada (PEFC / FSC).

** Otros tipos de madera disponibles bajo consulta previa con nuestro departamento técnico.*

Propiedades

Absorción acústica

Material **ignífugo**

Respeto por el medioambiente

Fácil instalación

Resistencia a la humedad

Mejora de la **calidad del aire**



El complemento de lana mineral de 20mm (120kg/m³) le confiere un alto nivel de absorción acústica.



Tratamiento ignífugo B,s2;d0 / B,s1;d0.



Certificación PEFC / FSC de nuestras maderas.



Estabilidad perfecta gracias al sistema de montaje y colocación.



Tratamientos especiales para garantizar su resistencia al agua.



La madera natural permite renovar el aire de los espacios. La clasificación de los paneles Woodslines es COV A+.

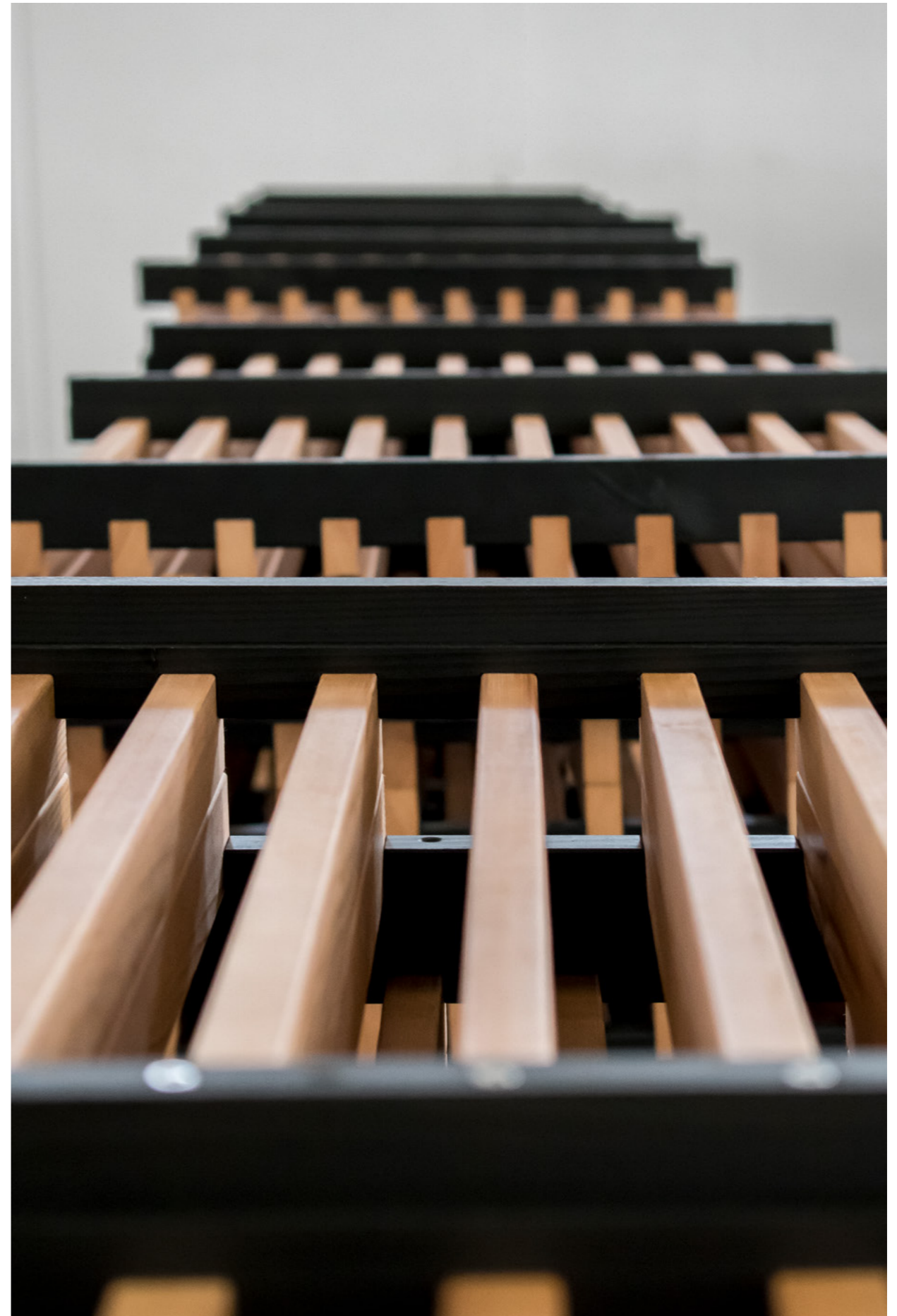

Gran variedad de posibilidades

El abanico de posibilidades y acabados que ofrecemos desde Woodlines es muy amplio. De este modo ayudamos a los profesionales a encontrar la solución que mejor encaje con su proyecto independientemente del estilo que sea.

M.12 - Barniz natural



M.1 - Gris



M.2 - Blanco



M.3 - Nogal oscuro



M.4 - Roble

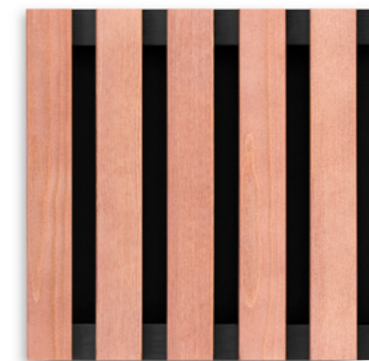

M.5 - Teka



M.6 - Castaño



M.7 - Cerezo



M.8 - Nogal



M.9 - Caoba



M.10 - Ocre



M.11 - Miel

Instalaciones realizadas en toda Europa

Los proyectos son el fruto a nuestro trabajo.
Encontrar nuestros paneles en ellos significa
que hay un equipo de profesionales que ha
escogido nuestros productos para definir ese espacio.



OBRA ABRERA · Barcelona

Modelo: Woodslines WL/V5/90
Acabado: Nogal M8



SHOWROOM CASAMITJANA POLTRONA FRAU · Barcelona

Barcelona · Spain // Foto: Jordi Miralles

Modelo: Woodslines WL/V8/68

Acabado: Ocre M10





PISCINA DE SAINT PAUL LES 3 CHATEAUX · Montélimar

Modelo: Woodslines WL/H10/38
Acabado: Miel M11



SHOWROOM NOMON · Barcelona

Modelo: Woodslines WL/V15/38
Acabado: Nogal M8



RESTAURANTE ALELLA SISTERS · Barcelona

Modelo: Woodslines WL/V8/38
Acabado: Roble M4



MAISON DES SPORTS · Lyon

Entreprise Menuiserie Genevrier (42)

Modelo: Woodslines WL/V11/38

Acabado: Barniz natural M12

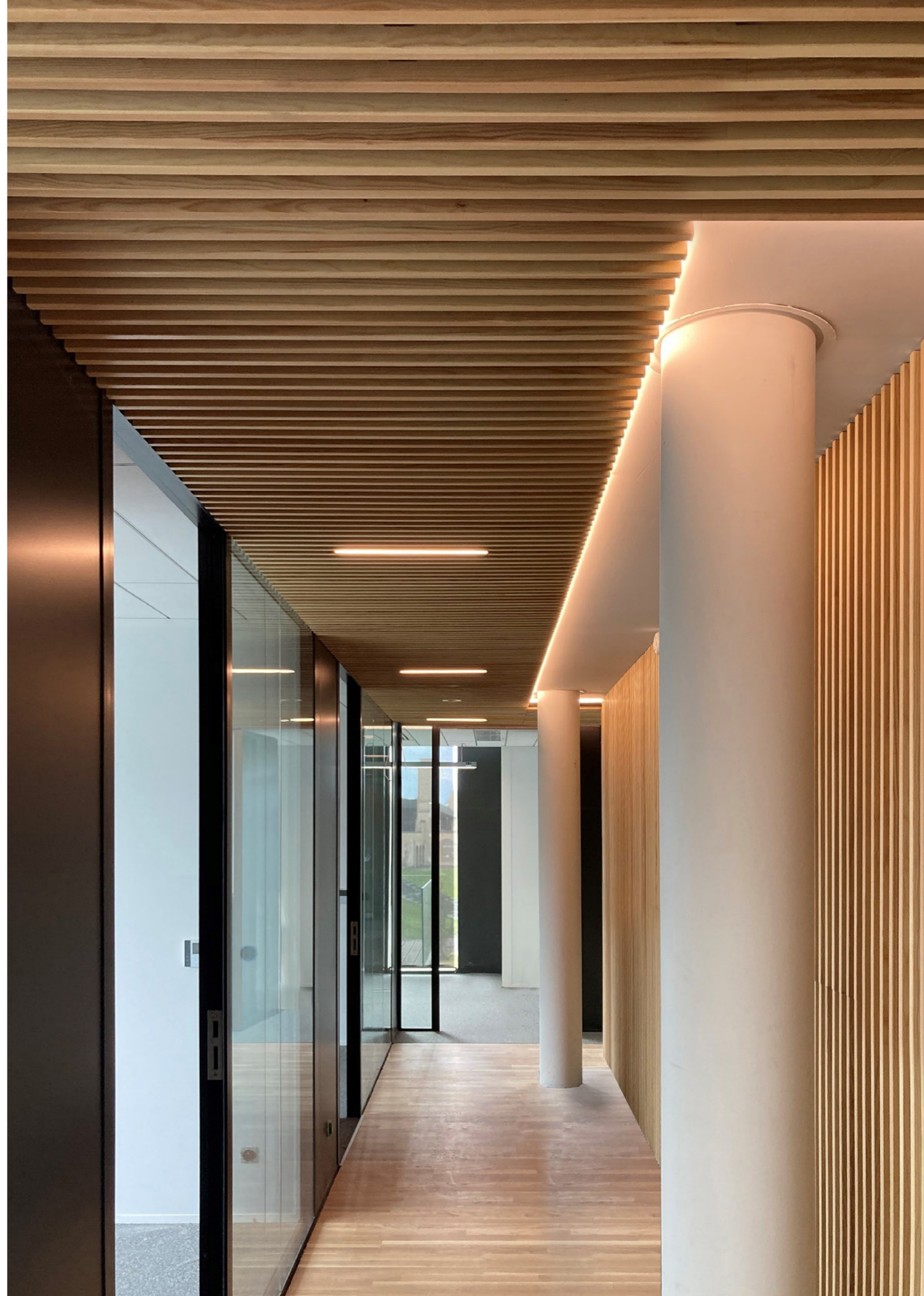



CLÍNICA DENTAL · Masnou

Modelo: Woodslines WL/V5/90 & WL/V10/38
Acabado: Roble M4

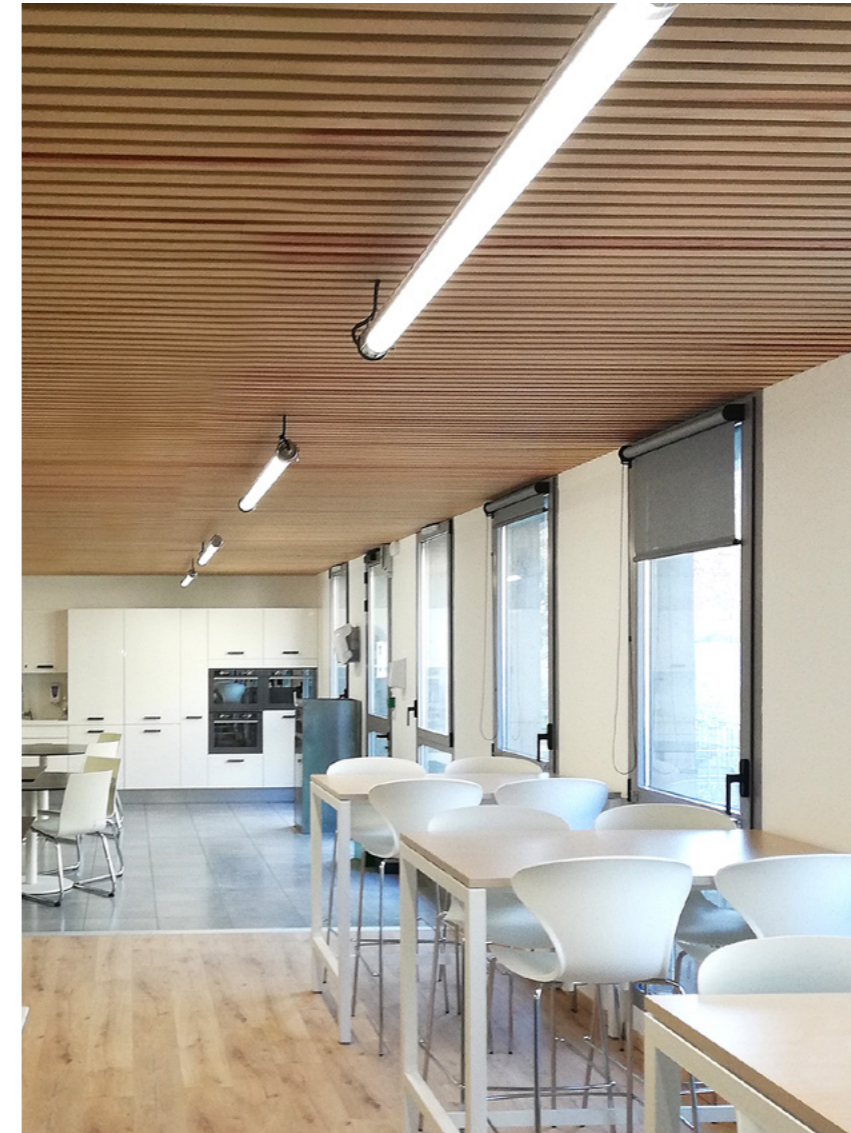

URSSAF · Nimes

Modelo: Woodslines WL/H10/38
Acabado: Barniz natural M12



LYCÉE JEAN MONET · Le Puy

Modelo: Woodslines WL/H7/38, WL/H10/38 & WL/H5/90
Acabado: Castaño M6
Proyecto: Menuiserie Chapuis

Proyecto



**CAMPUS UNIVERSITARIO
POLE DE VIE LA DOUA · Lyon**

Modelo: Woodslines WL/V7/68
Acabado: Barniz natural M12

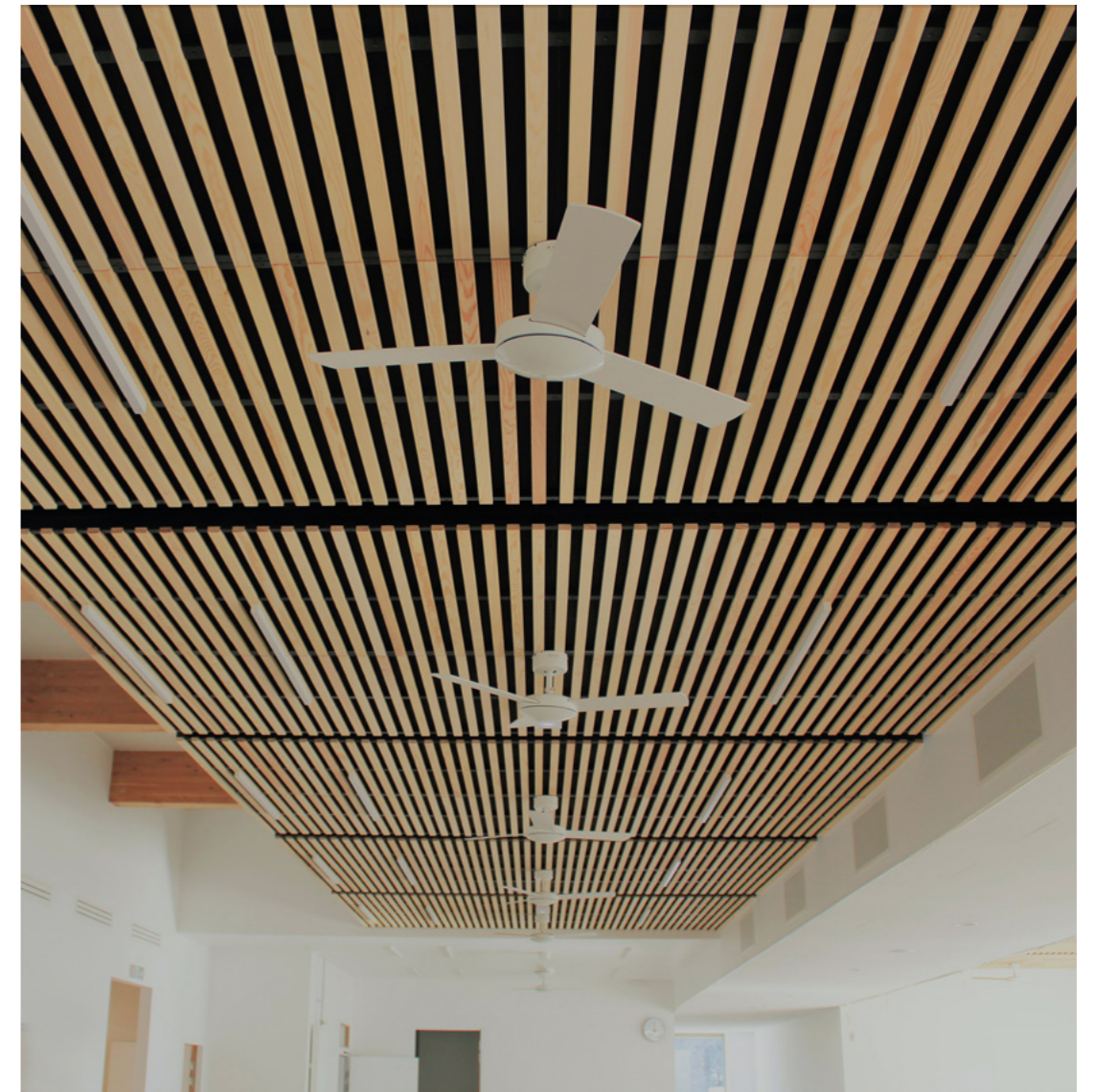

LYCÉE VOLTAIRE DE REMOULINS · Montpellier

Modelo: Woodslines WL/H8/38
Acabado: Barniz natural M12



SEDE GRUPO DEMATHIEU BARD · Lyon

Modelo: Woodslines WL/H10/38

Acabado: Roble M4

Proyecto: EODD Ingénieurs Conseils

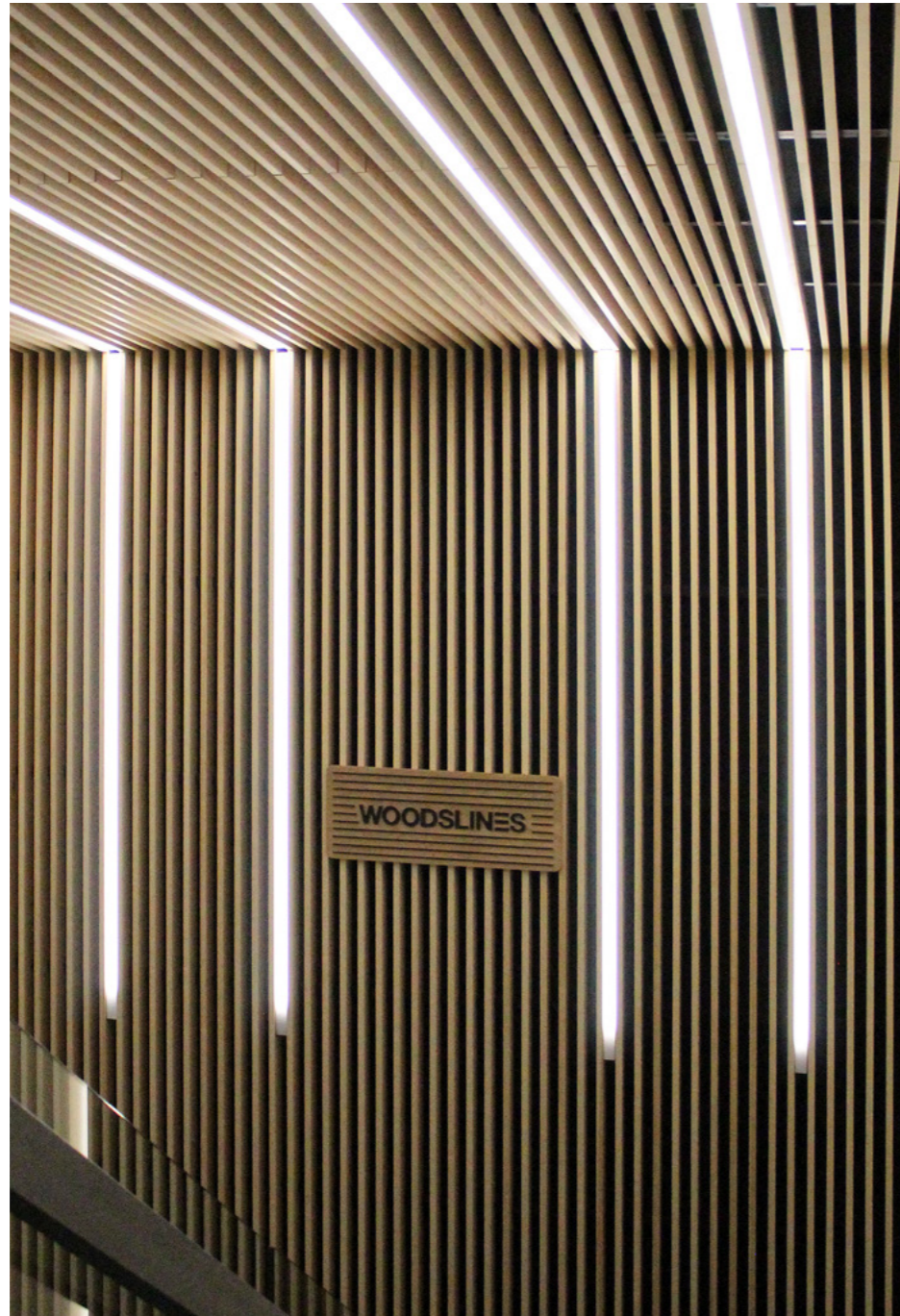

OFICINAS DIATERM · Barcelona

Modelo: Woodslines WL/V11/68
Acabado: Barniz natural M12



SHOWROOM ABOUT LIVING · Mallorca

Modelo: Woodslines WL/V5/90
Acabado: Barniz natural M12



OBRA ABRERA · Barcelona

Modelo: Woodslines WL/V5/90

Acabado: Nogal M8

Proyecto: Click Arq



PARKING DIAGONAL MAR · Barcelona

Modelo: Woodslines WL/H8/38

Acabado: Roble M4



OFICINAS APM · Puerto de Valencia

Modelo: Woodslines WL/V11/38
Acabado: Roble M4
Proyecto: 022 estudio



OBRA ABRERA · Barcelona

Modelo: Woodslines WL/V11/38
Acabado: Nogal M8
Projet: Click Arq

Iluminación integrada

Debido a nuestra idea de continua evolución,
consultando con clientes y prescriptores
hemos decidido integrar la iluminación
a nuestros paneles Woodslines.

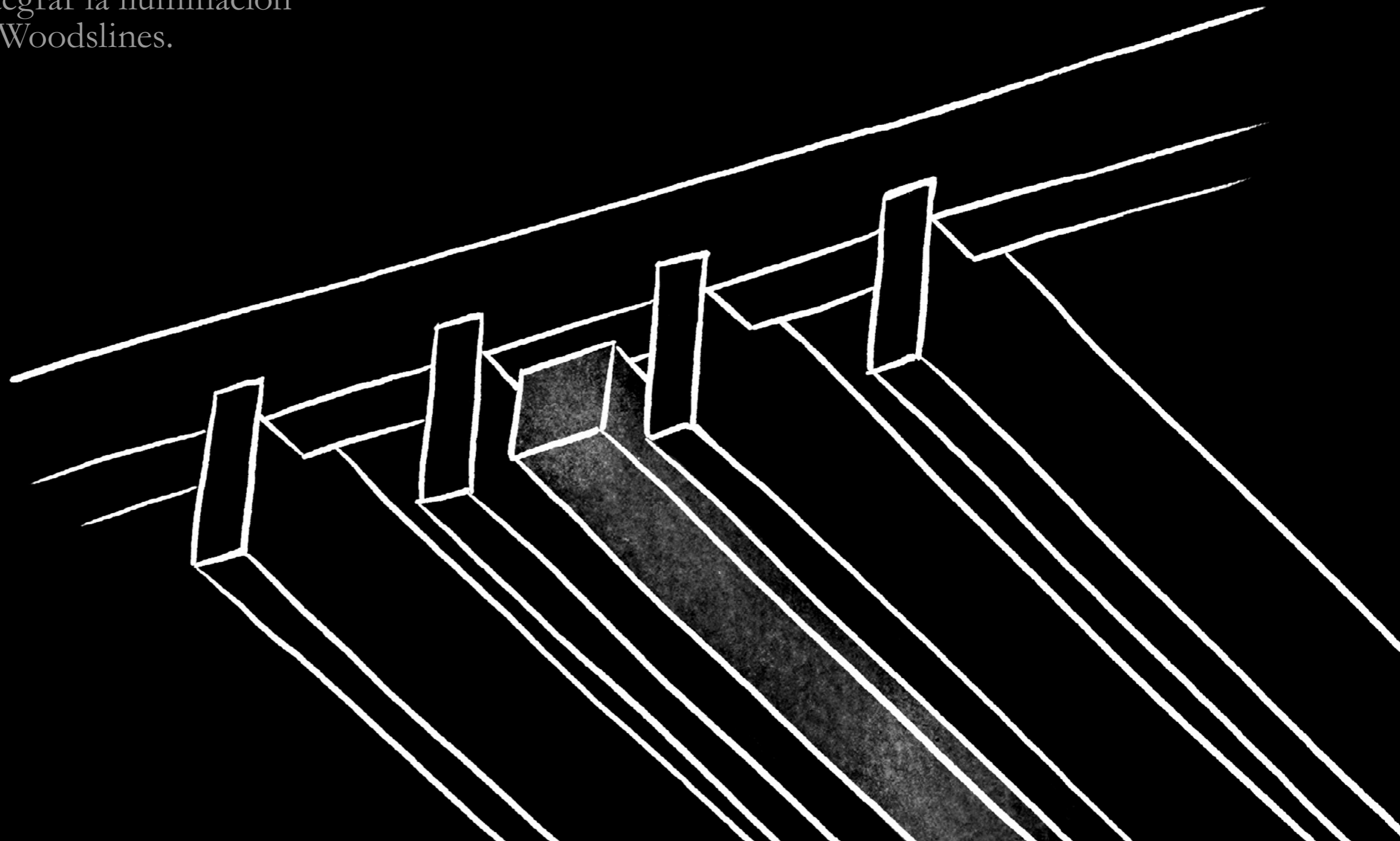

Iluminación integrada

Se trata de unas pantallas de iluminación que quedan integradas entre las lamas, sin sobresalir del plano, con lo cual se consigue que no cambie el diseño ni la estética de nuestros paneles.

Los paneles Woodlines con iluminación integrada, se suministran listos para montar.

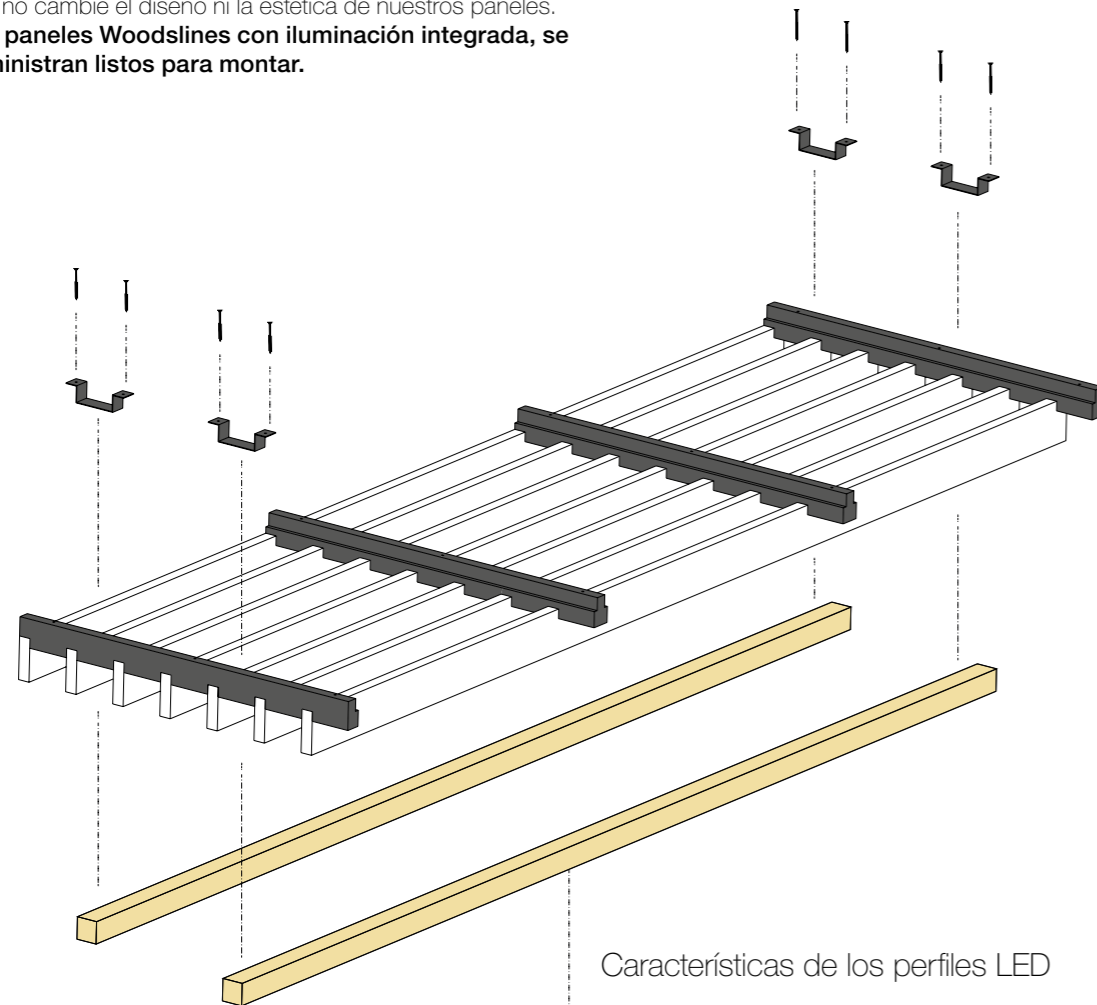

Características de los perfiles LED

- Perfil de Aluminio extrusionado.
- Color Negro *.
- Difusor Opal.
- Efecto punto luminoso no visible.
- * Posibilidad de suministrar el perfil de cualquier color RAL.
- Entrega de los paneles con los perfiles LED incorporados.

Entrega del panel con LEDs incorporados

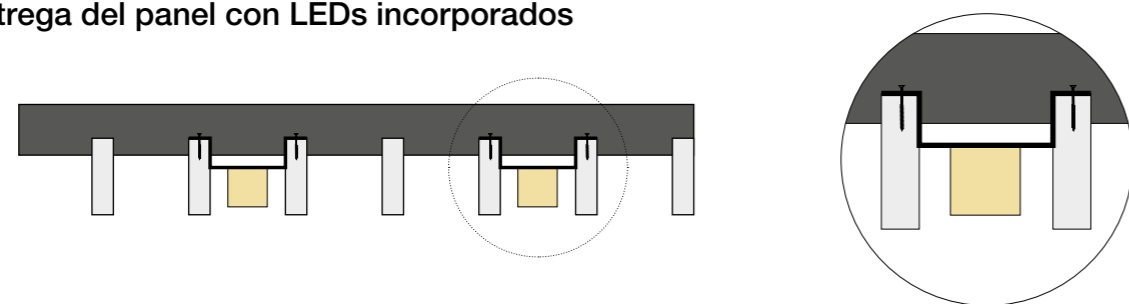

Modelos disponibles

Disponemos de 2 modelos de perfiles, **P35 (35x35mm)** y **P47 (68x47mm)** en 3 largos distintos, con el fin de ofrecer nuestra solución de luz integrada válida para la mayoría de nuestros modelos disponibles.

Modelos

Lamas Horizontales

		WL H3 38	WL H5 38	WL H6 38	WL H7 38	WL H8 38	WL H6 38x38	WL H7 38x38	WL H3 90	WL H4 90	WL H5 90	WL H6 90
P35	570 mm	•	•	•	•	•	•	•	•	•	•	•
	1251 mm											
	1866 mm											

Modelos

Lamas Verticales

		WL V5 38	WL V6 38	WL V7 38	WL V8 38	WL V10 38	WL V11 38	WL V4 68	WL V5 68	WL V6 68	WL V7 68	WL V8 68	WL V11 68	WL V4 90	WL V5 90	WL V6 90	WL V8 90
P35	570 mm	•	•	•	•	•	•	•	•	•	•	•	•	•	•	•	•
	1251 mm							•	•	•	•	•	•	•	•	•	•
	1866 mm							•	•	•	•	•	•	•	•	•	•
P47	570 mm	•	•	•	•			•	•	•	•	•		•	•	•	•
	1251 mm													•	•	•	•
	1866 mm													•	•	•	•

- El complemento acústico deberá ajustarse para la integración de este perfil.
- El perfil está completamente integrado en nuestro panel Woodlines.

Características generales

Temperatura de color: 3000 - 4000°K

Electrónica: Tridonic / Vossloh

Vida: 60.000h

Modelos P35 / P47

		Potencia	Flujo LED (Nominal)
571mm	350mA (baja potencia)	8W	1460lm
	700mA (alta potencia)	18W	2780lm
1251mm	350mA (baja potencia)	16W	2920lm
	700mA (alta potencia)	35W	5560lm
1866mm	350mA (baja potencia)	26W	4745lm
	700mA (alta potencia)	56W	9035lm

Diagrama de flujo (fotometría)

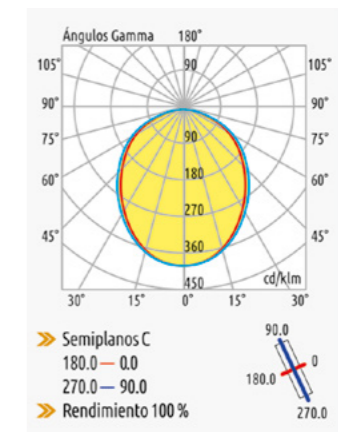

Modelo P35: Driver externo

Modelo P47: Driver integrado al perfil

Ejemplos de paneles integrados

WL/V7/68 - P35

Medidas Perfil LED (mm)
1866x35x35

* La posición de los perfiles LED y la cantidad es a elección del cliente.

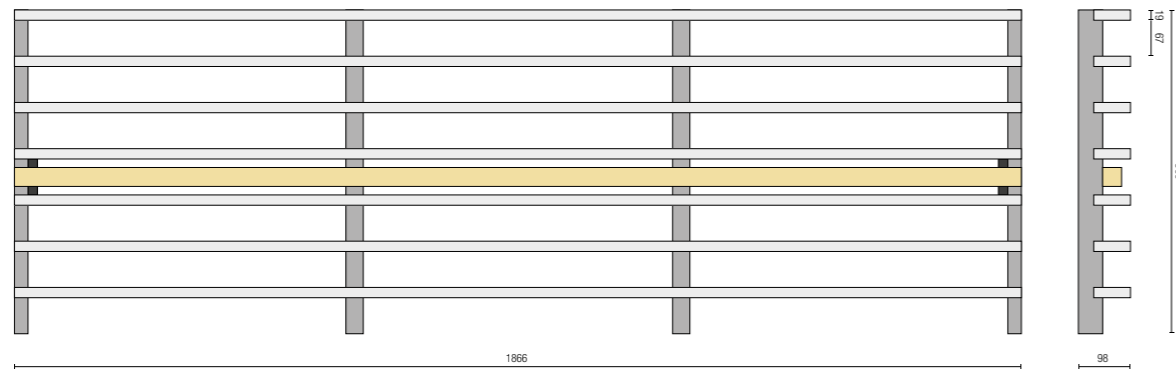

WL/V11/38 - P35

Medidas Perfil LED (mm)
1866x35x35

* La posición de los perfiles LED y la cantidad es a elección del cliente.

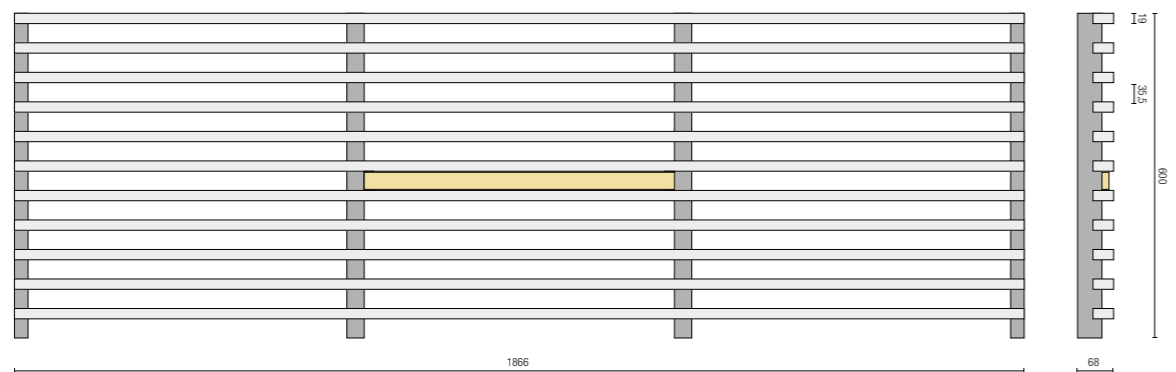

WL/V5/90 - P47

Medidas Perfil LED (mm)
1866x47x68

* La posición de los perfiles LED y la cantidad es a elección del cliente.

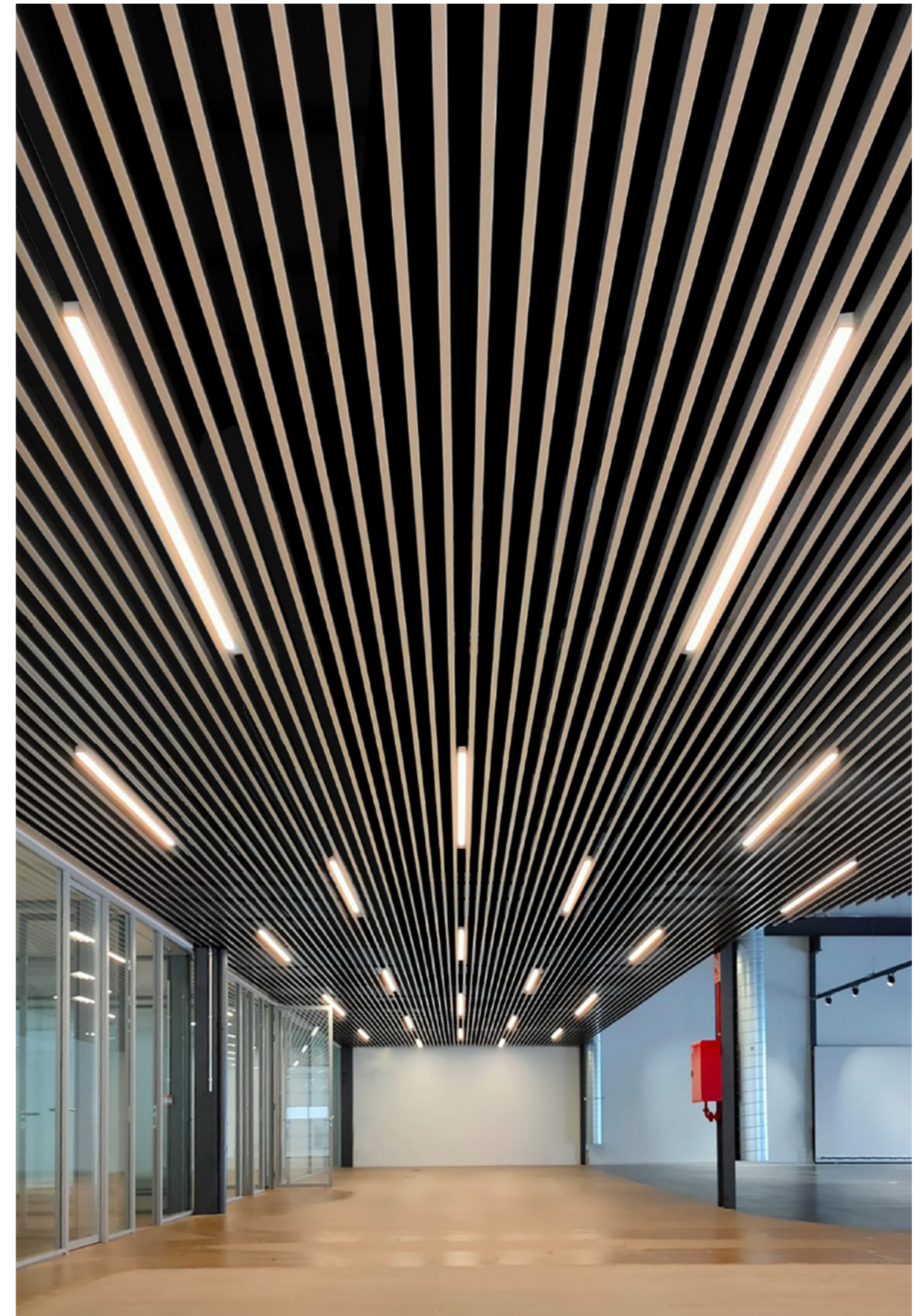
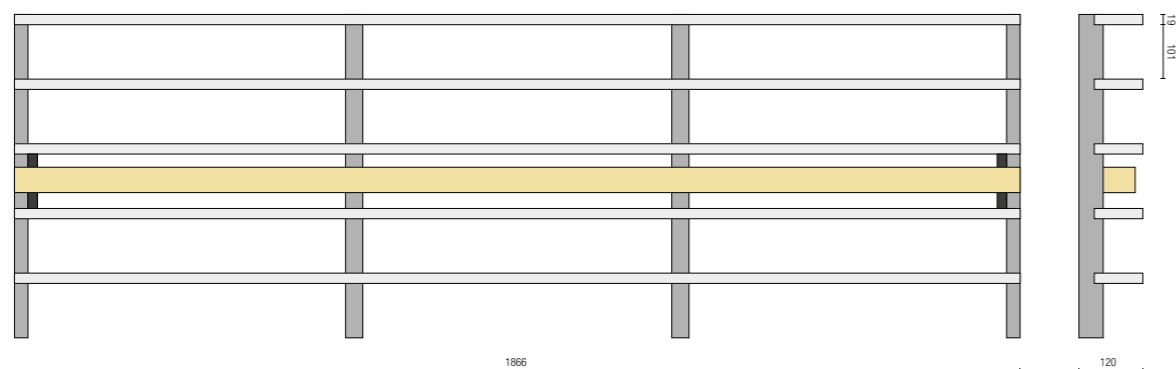

Detalles técnicos

La gama de techos Woodslines está compuesta exclusivamente por paneles ensamblados con **laminas de madera maciza**. Los modelos se diferencian por las secciones transversales de sus laminas, así como por la separación entre ellas. Desde una perspectiva visual, esta gama ofrece la **posibilidad de crear un techo suspendido acústico y decorativo de aspecto continuo**.

Características generales

- **Material:** Madera natural de Pino del norte, Pino Melis o Roble.
- **Acabado:** Natural o tintado.
- **Formatos disponibles:** 1251 x 600mm / 1866 x 600mm.
- **Reacción al fuego:** B-s2;d0 / B,s1;d0
- Uso en interior o exterior (uso restrictivo bajo cubierta) de edificios (necesidad de un tratamiento previo especial).

Instalación a pared o techo

- **Estructura:** Instalación sobre perfil de estructura primario tipo F530 con distancia de 616mm entre sí.
- **Tornillería:** Atornillado de los paneles Woods Lines directamente a la estructura (tornillo mín: 60mm).
- Los listones traseros del panel Woods Lines están pretaladrados en fábrica.
 - 12 tornillos por panel de 1866 x 600
 - 9 tornillos por panel de 1251 x 600

Lana mineral Absorción acústica

La absorción acústica se consigue añadiendo placas negras de lana mineral. A continuación aparecen detallados las características del material:

Coefficiente de absorción acústica α_w : 1,00 (Clase A)

- **Material:** Lana de roca negra
- **Formato:** 600 x 600 x 20 mm
- **Peso:** 2,40 kg/m²
- **Resistencia al fuego:** A2-s1;d0

* Producto no incluido

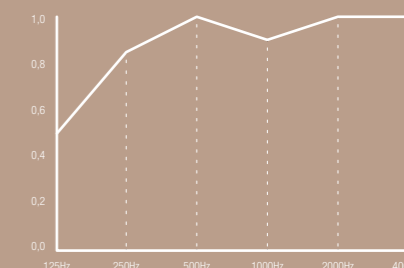

MODELO WL / H3 / 38

- **Material:** Madera natural de Pino del norte, Pino Melis o Roble.
- **Acabado:** Natural o tintado.
- **Peso:** 3,45 Kg/m²
- **Formatos disponibles:** 1251 x 600mm / 1866 x 600mm.

- **Número de lamas decorativas:** 3 ud.
- **Sección de las lamas decorativas:** 38 x 19mm
- **Distancia entre lamas:** 162mm
- **Porcentaje de superficie vacía:** 81%

- **Formato listones traseros 1251 x 600 mm** - 3 listones (2 laterales de 25 x 45mm + 1 central de 32 x 45mm).
- **Formato listones traseros 1866 x 600 mm** - 4 listones (2 laterales de 25 x 45mm + 2 centrales de 32 x 45mm).

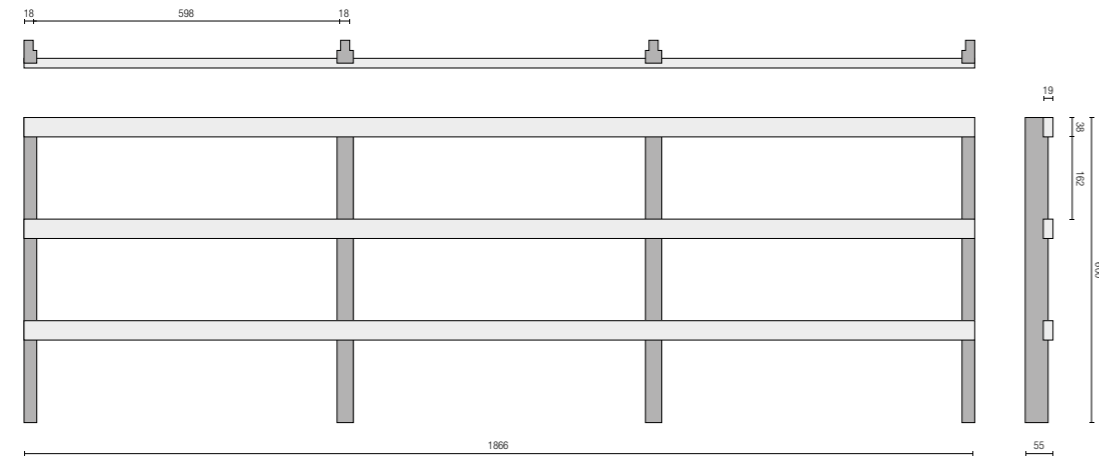

MODELO WL / H6 / 38

- **Material:** Madera natural de Pino del norte, Pino Melis o Roble.
- **Acabado:** Natural o tintado.
- **Peso:** 5,09 Kg/m²
- **Formatos disponibles:** 1251 x 600mm / 1866 x 600mm.

- **Número de lamas decorativas:** 6 ud.
- **Sección de las lamas decorativas:** 38 x 19mm
- **Distancia entre lamas:** 62mm
- **Porcentaje de superficie vacía:** 62%

- **Formato listones traseros 1251 x 600 mm** - 3 listones (2 laterales de 25 x 45mm + 1 central de 32 x 45mm).
- **Formato listones traseros 1866 x 600 mm** - 4 listones (2 laterales de 25 x 45mm + 2 centrales de 32 x 45mm).

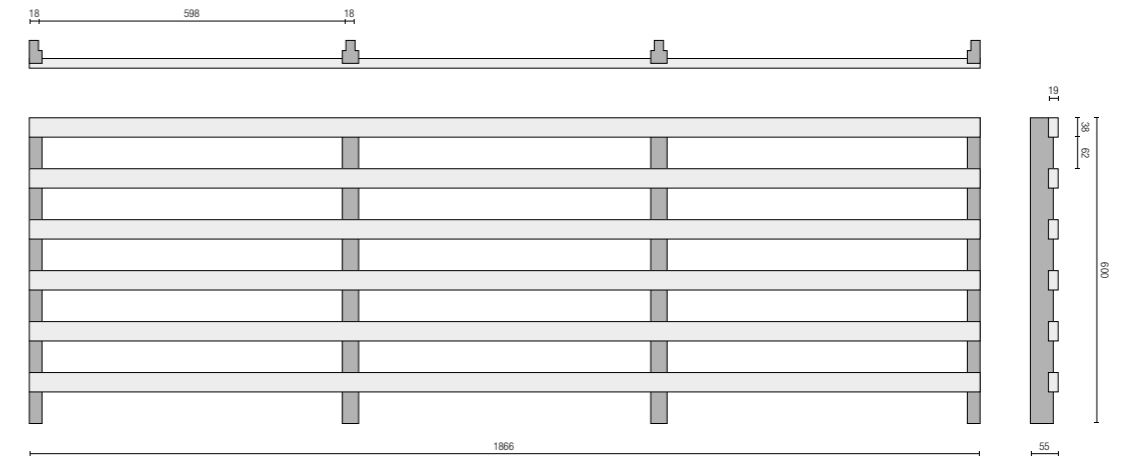

MODELO WL / H5 / 38

- **Material:** Madera natural de Pino del norte, Pino Melis o Roble.
- **Acabado:** Natural o tintado.
- **Peso:** 4,42 Kg/m²
- **Formatos disponibles:** 1251 x 600mm / 1866 x 600mm.

- **Número de lamas decorativas:** 5 ud.
- **Sección de las lamas decorativas:** 38 x 19mm
- **Distancia entre lamas:** 82mm
- **Porcentaje de superficie vacía:** 68,30%

- **Formato listones traseros 1251 x 600 mm** - 3 listones (2 laterales de 25 x 45mm + 1 central de 32 x 45mm).
- **Formato listones traseros 1866 x 600 mm** - 4 listones (2 laterales de 25 x 45mm + 2 centrales de 32 x 45mm).

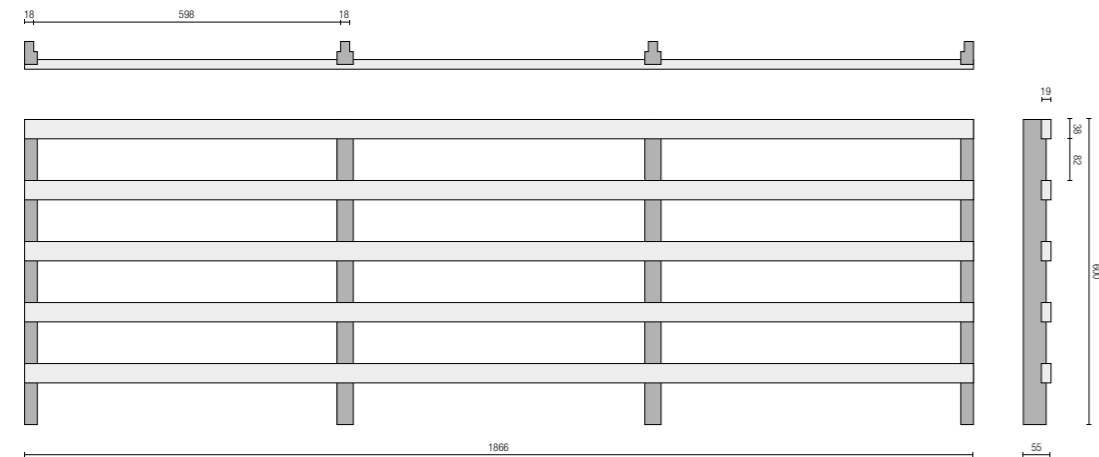

Modelo WL/H6/38
M.11 - Miel

MODELO WL / H7 / 38

- **Material:** Madera natural de Pino del norte, Pino Melis o Roble.
- **Acabado:** Natural o tintado.
- **Peso:** 5,67 Kg/m²
- **Formatos disponibles:** 1251 x 600mm / 1866 x 600mm.

- **Número de lamas decorativas:** 7 ud.
- **Sección de las lamas decorativas:** 38 x 19mm
- **Distancia entre lamas:** 48mm
- **Porcentaje de superficie vacía:** 53,30%

- **Formato listones traseros 1251 x 600 mm** - 3 listones (2 laterales de 25 x 45mm + 1 central de 32 x 45mm).
- **Formato listones traseros 1866 x 600 mm** - 4 listones (2 laterales de 25 x 45mm + 2 centrales de 32 x 45mm).

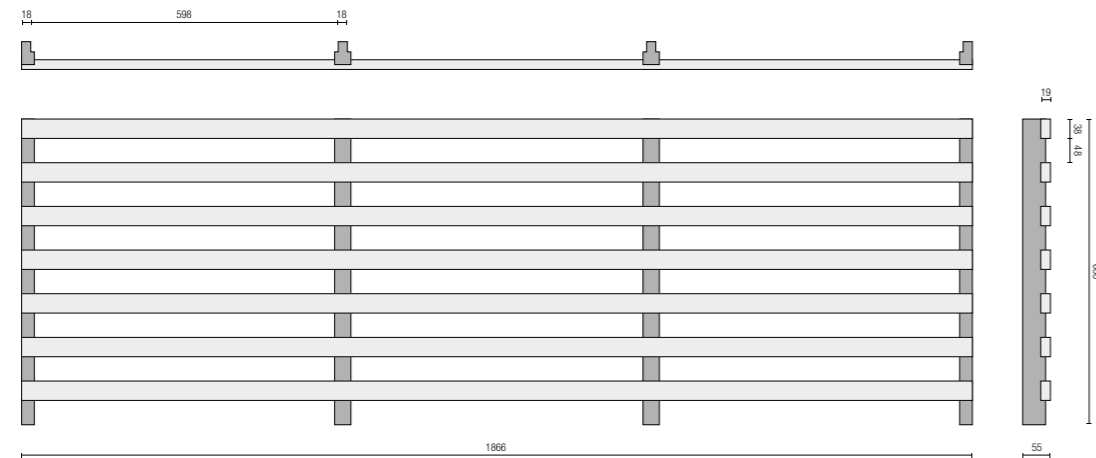

MODELO WL / H10 / 38

- **Material:** Madera natural de Pino del norte, Pino Melis o Roble.
- **Acabado:** Natural o tintado.
- **Peso:** 7,77 Kg/m²
- **Formatos disponibles:** 1251 x 600mm / 1866 x 600mm.

- **Número de lamas decorativas:** 10 ud.
- **Sección de las lamas decorativas:** 38 x 19mm
- **Distancia entre lamas:** 22mm
- **Porcentaje de superficie vacía:** 36,70%

- **Formato listones traseros 1251 x 600 mm** - 3 listones (2 laterales de 25 x 45mm + 1 central de 32 x 45mm).
- **Formato listones traseros 1866 x 600 mm** - 4 listones (2 laterales de 25 x 45mm + 2 centrales de 32 x 45mm).

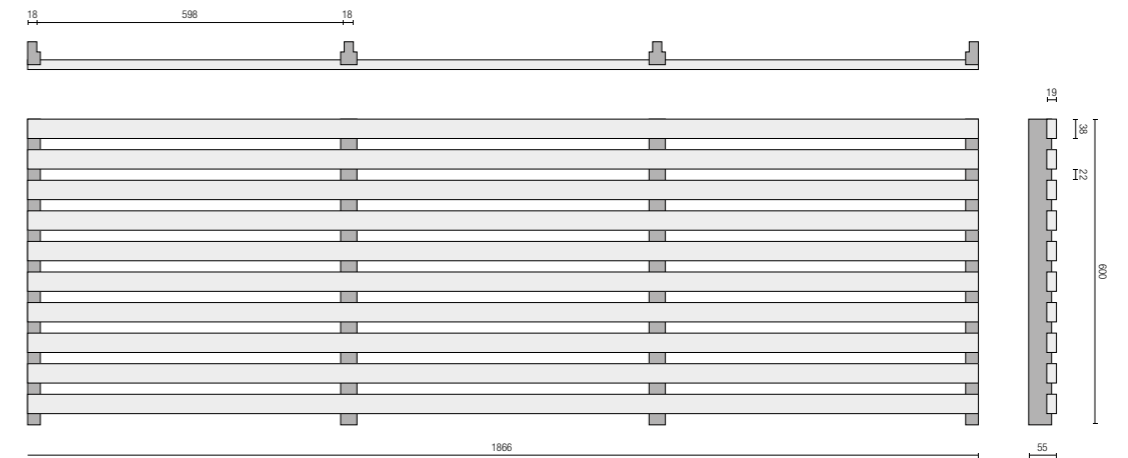

MODELO WL / H8 / 38

- **Material:** Madera natural de Pino del norte, Pino Melis o Roble.
- **Acabado:** Natural o tintado.
- **Peso:** 6,43 Kg/m²
- **Formatos disponibles:** 1251 x 600mm / 1866 x 600mm.

- **Número de lamas decorativas:** 8 ud.
- **Sección de las lamas decorativas:** 38 x 19mm
- **Distancia entre lamas:** 37mm
- **Porcentaje de superficie vacía:** 49,30%

- **Formato listones traseros 1251 x 600 mm** - 3 listones (2 laterales de 25 x 45mm + 1 central de 32 x 45mm).
- **Formato listones traseros 1866 x 600 mm** - 4 listones (2 laterales de 25 x 45mm + 2 centrales de 32 x 45mm).

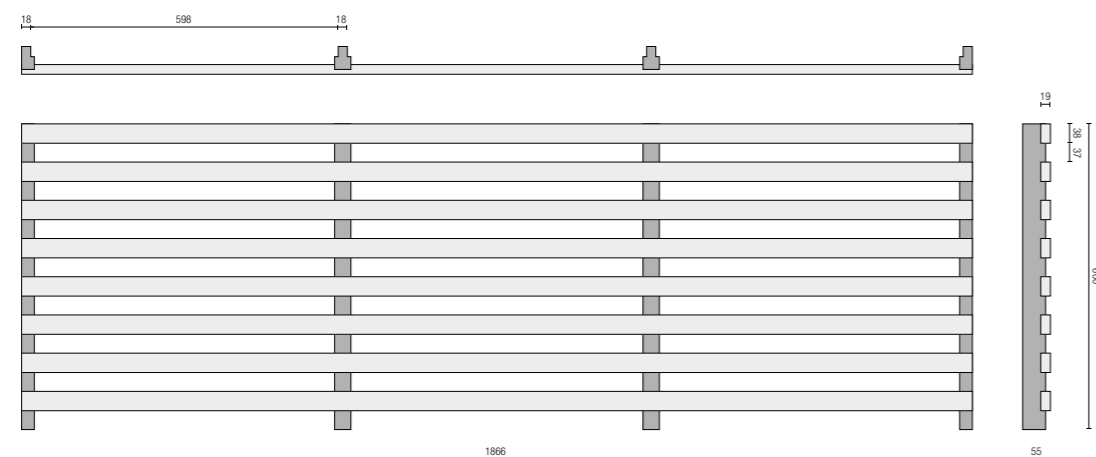

MODELO WL / H11 / 38

- **Material:** Madera natural de Pino del norte, Pino Melis o Roble.
- **Acabado:** Natural o tintado.
- **Peso:** 8,44 Kg/m²
- **Formatos disponibles:** 1251 x 600mm / 1866 x 600mm.

- **Número de lamas decorativas:** 11 ud.
- **Sección de las lamas decorativas:** 38 x 19mm
- **Distancia entre lamas:** 16,5mm
- **Porcentaje de superficie vacía:** 30,33%

- **Formato listones traseros 1251 x 600 mm** - 3 listones (2 laterales de 25 x 45mm + 1 central de 32 x 45mm).
- **Formato listones traseros 1866 x 600 mm** - 4 listones (2 laterales de 25 x 45mm + 2 centrales de 32 x 45mm).

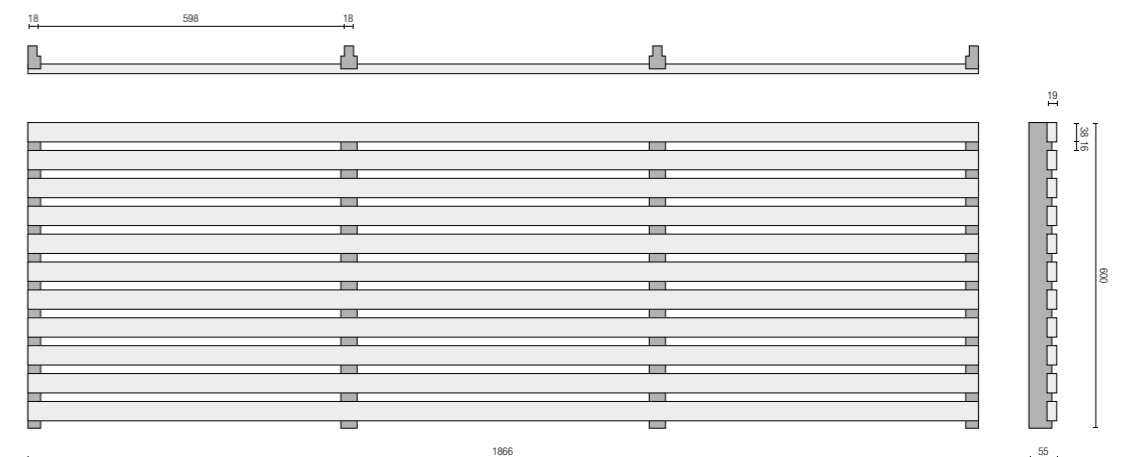

MODELO WL / H7 / 38x38

- **Material:** Madera natural de Pino del norte, Pino Melis o Roble.
- **Acabado:** Natural o tintado.
- **Peso:** 5,09 Kg/m²
- **Formatos disponibles:** 1251 x 600mm / 1866 x 600mm.

- **Número de lamas decorativas:** 6 ud.
- **Sección de las lamas decorativas:** 38 x 38mm
- **Distancia entre lamas:** 48mm
- **Porcentaje de superficie vacía:** 53,30%

- **Formato listones traseros 1251 x 600 mm** - 3 listones (2 laterales de 25 x 45mm + 1 central de 32 x 45mm).
- **Formato listones traseros 1866 x 600 mm** - 4 listones (2 laterales de 25 x 45mm + 2 centrales de 32 x 45mm).

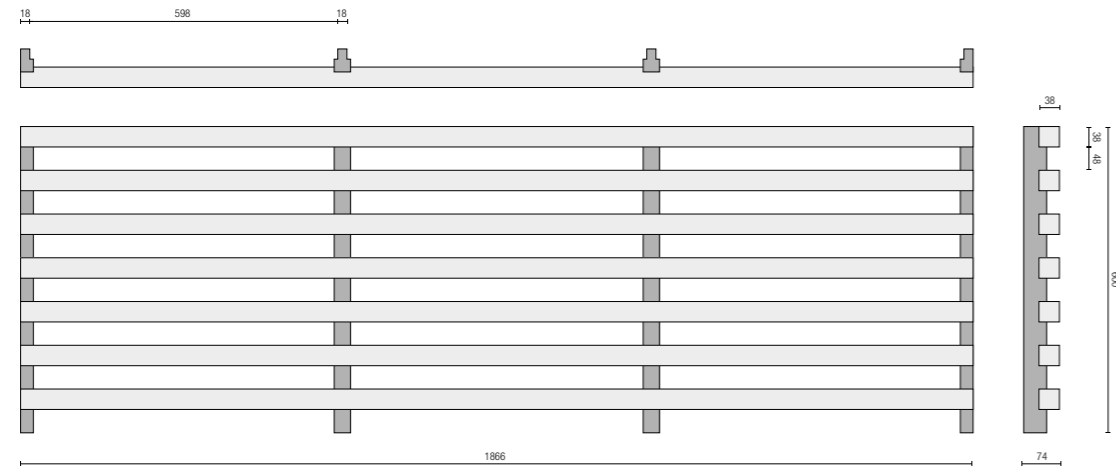

MODELO WL / H10 / 38x38

- **Material:** Madera natural de Pino del norte, Pino Melis o Roble.
- **Acabado:** Natural o tintado.
- **Peso:** 18,24 Kg/m²
- **Formatos disponibles:** 1251 x 600mm / 1866 x 600mm.

- **Número de lamas decorativas:** 10 ud.
- **Sección de las lamas decorativas:** 38 x 38mm
- **Distancia entre lamas:** 22mm
- **Porcentaje de superficie vacía:** 36,70%

- **Formato listones traseros 1251 x 600 mm** - 3 listones (2 laterales de 25 x 45mm + 1 central de 32 x 45mm).
- **Formato listones traseros 1866 x 600 mm** - 4 listones (2 laterales de 25 x 45mm + 2 centrales de 32 x 45mm).

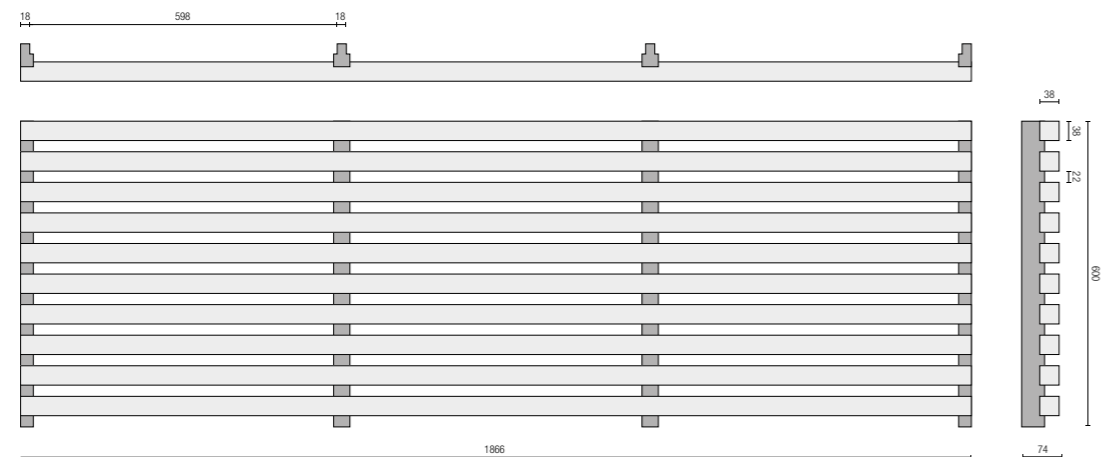

MODELO WL / H3 / 90

- **Material:** Madera natural de Pino del norte, Pino Melis o Roble.
- **Acabado:** Natural o tintado.
- **Peso:** 5,89 Kg/m²
- **Formatos disponibles:** 1251 x 600mm / 1866 x 600mm.

- **Número de lamas decorativas:** 3 ud.
- **Sección de las lamas decorativas:** 90 x 19mm
- **Distancia entre lamas:** 162mm
- **Porcentaje de superficie vacía:** 81%

- **Formato listones traseros 1251 x 600 mm** - 3 listones (2 laterales de 25 x 45mm + 1 central de 32 x 45mm).
- **Formato listones traseros 1866 x 600 mm** - 4 listones (2 laterales de 25 x 45mm + 2 centrales de 32 x 45mm).

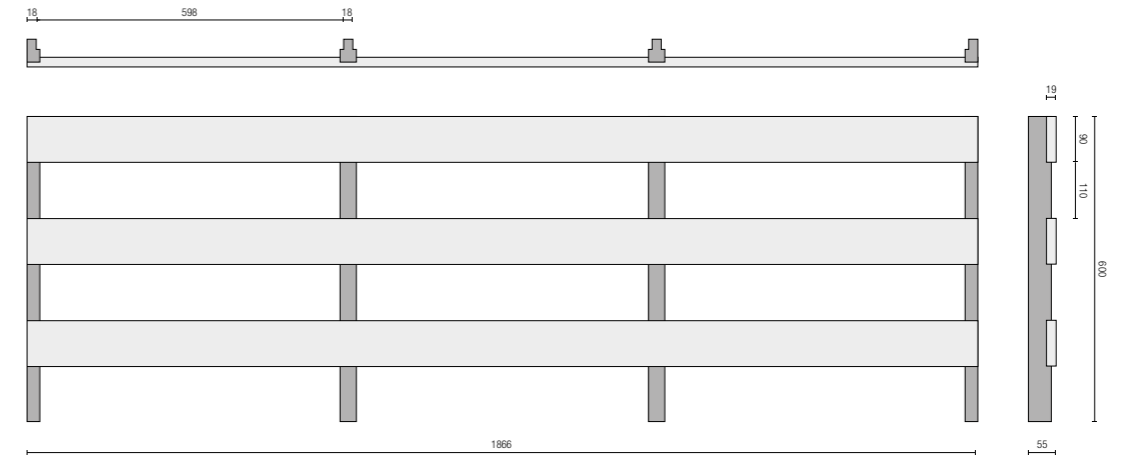

Modelo WL/H3/90
M.4 - Roble

MODELO WL / H4 / 90

- **Material:** Madera natural de Pino del norte, Pino Melis o Roble.
- **Acabado:** Natural o tintado.
- **Peso:** 7,77 Kg/m²
- **Formatos disponibles:** 1251 x 600mm / 1866 x 600mm.

- **Número de lamas decorativas:** 4 ud.
- **Sección de las lamas decorativas:** 90 x 19mm
- **Distancia entre lamas:** 60mm
- **Porcentaje de superficie vacía:** 40%

- **Formato listones traseros 1251 x 600 mm** - 3 listones (2 laterales de 25 x 45mm + 1 central de 32 x 45mm).
- **Formato listones traseros 1866 x 600 mm** - 4 listones (2 laterales de 25 x 45mm + 2 centrales de 32 x 45mm).

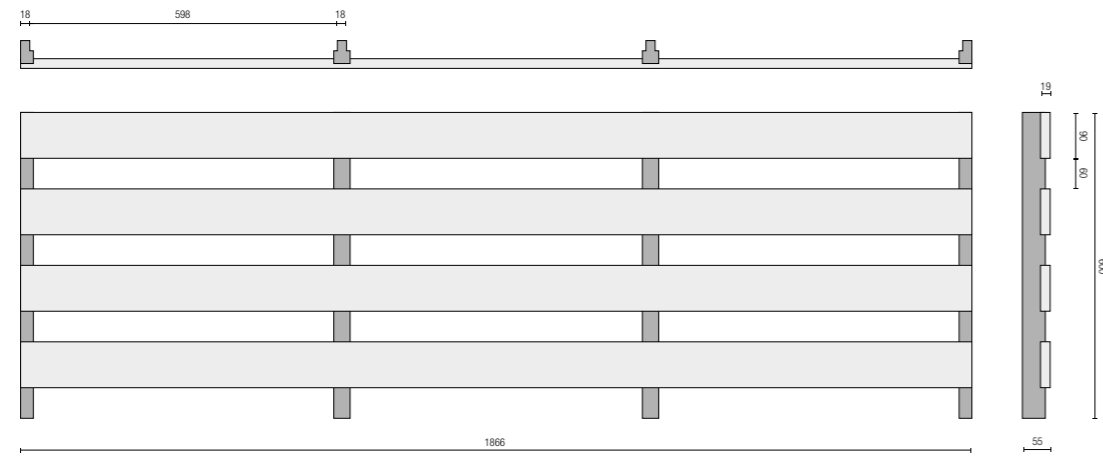

MODELO WL / V5 / 38

- **Material:** Madera natural de Pino del norte, Pino Melis o Roble.
- **Acabado:** Natural o tintado.
- **Peso:** 4,42 Kg/m²
- **Formatos disponibles:** 1251 x 600mm / 1866 x 600mm.

- **Número de lamas decorativas:** 5 ud.
- **Sección de las lamas decorativas:** 19 x 38mm
- **Distancia entre lamas:** 101mm
- **Porcentaje de superficie vacía:** 84,20%

- **Formato listones traseros 1251 x 600 mm** - 3 listones (2 laterales de 25 x 45mm + 1 central de 32 x 45mm).
- **Formato listones traseros 1866 x 600 mm** - 4 listones (2 laterales de 25 x 45mm + 2 centrales de 32 x 45mm).

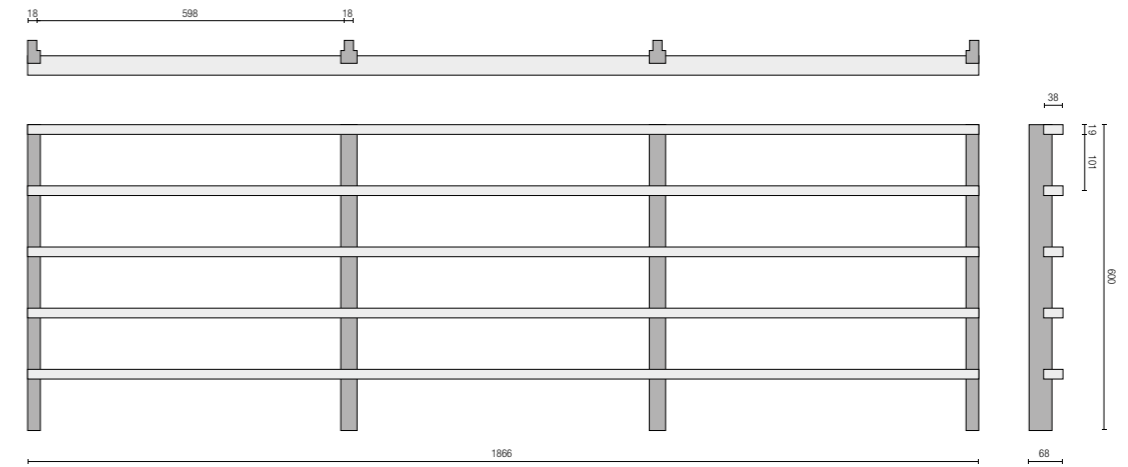

MODELO WL / H5 / 90

- **Material:** Madera natural de Pino del norte, Pino Melis o Roble.
- **Acabado:** Natural o tintado.
- **Peso:** 9,02 Kg/m²
- **Formatos disponibles:** 1251 x 600mm / 1866 x 600mm.

- **Número de lamas decorativas:** 5 ud.
- **Sección de las lamas decorativas:** 90 x 19mm
- **Distancia entre lamas:** 30mm
- **Porcentaje de superficie vacía:** 25%

- **Formato listones traseros 1251 x 600 mm** - 3 listones (2 laterales de 25 x 45mm + 1 central de 32 x 45mm).
- **Formato listones traseros 1866 x 600 mm** - 4 listones (2 laterales de 25 x 45mm + 2 centrales de 32 x 45mm).

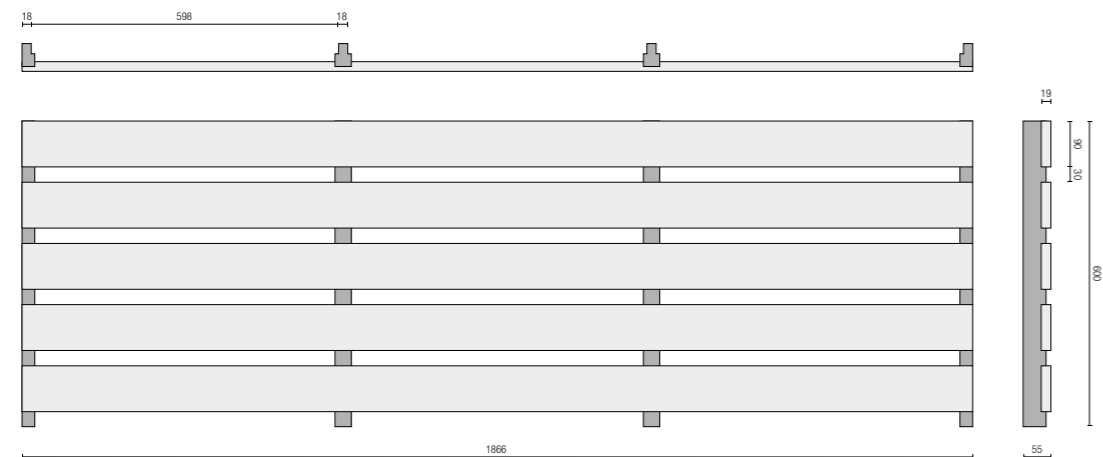

M.9 - Caoba
Modelo WL/H5/90

MODELO WL / V6 / 38

- **Material:** Madera natural de Pino del norte, Pino Melis o Roble.
- **Acabado:** Natural o tintado.
- **Peso:** 5,09 Kg/m²
- **Formatos disponibles:** 1251 x 600mm / 1866 x 600mm.

- **Número de lamas decorativas:** 6 ud.
- **Sección de las lamas decorativas:** 19 x 38mm
- **Distancia entre lamas:** 81mm
- **Porcentaje de superficie vacía:** 81%

- **Formato listones traseros 1251 x 600 mm** - 3 listones (2 laterales de 25 x 45mm + 1 central de 32 x 45mm).
- **Formato listones traseros 1866 x 600 mm** - 4 listones (2 laterales de 25 x 45mm + 2 centrales de 32 x 45mm).

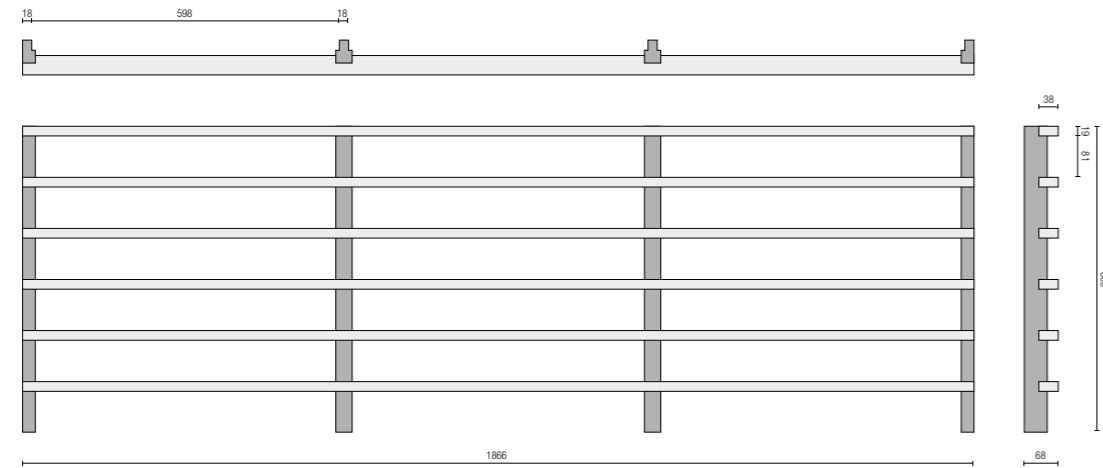

MODELO WL / V7 / 38

- **Material:** Madera natural de Pino del norte, Pino Melis o Roble.
- **Acabado:** Natural o tintado.
- **Peso:** 6,43 Kg/m²
- **Formatos disponibles:** 1251 x 600mm / 1866 x 600mm.

- **Número de lamas decorativas:** 7 ud.
- **Sección de las lamas decorativas:** 19 x 38mm
- **Distancia entre lamas:** 67mm
- **Porcentaje de superficie vacía:** 77,80%

- **Formato listones traseros 1251 x 600 mm** - 3 listones (2 laterales de 25 x 45mm + 1 central de 32 x 45mm).
- **Formato listones traseros 1866 x 600 mm** - 4 listones (2 laterales de 25 x 45mm + 2 centrales de 32 x 45mm).

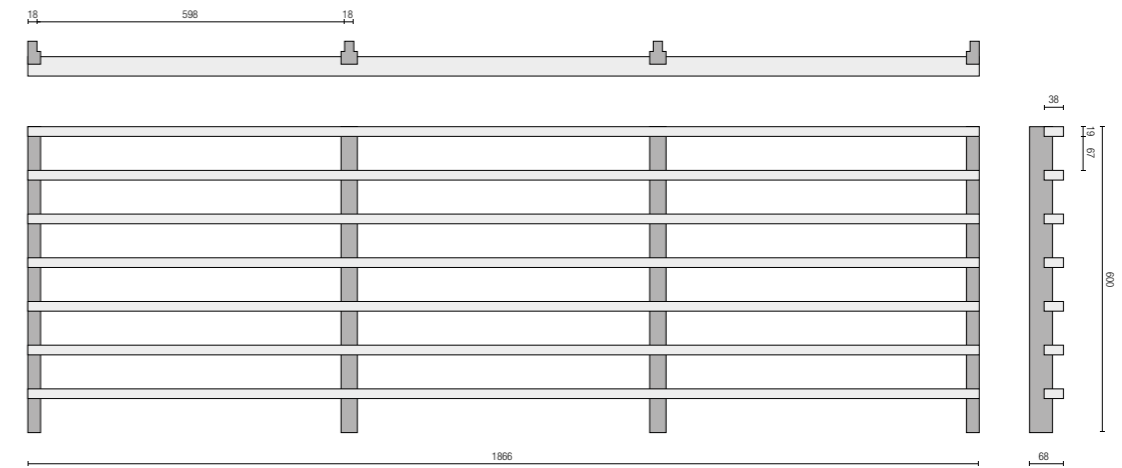

MODELO WL / V8 / 38

- **Material:** Madera natural de Pino del norte, Pino Melis o Roble.
- **Acabado:** Natural o tintado.
- **Peso:** 6,43 Kg/m²
- **Formatos disponibles:** 1251 x 600mm / 1866 x 600mm.

- **Número de lamas decorativas:** 8 ud.
- **Sección de las lamas decorativas:** 19 x 38mm
- **Distancia entre lamas:** 56mm
- **Porcentaje de superficie vacía:** 74,70%

- **Formato listones traseros 1251 x 600 mm** - 3 listones (2 laterales de 25 x 45mm + 1 central de 32 x 45mm).
- **Formato listones traseros 1866 x 600 mm** - 4 listones (2 laterales de 25 x 45mm + 2 centrales de 32 x 45mm).

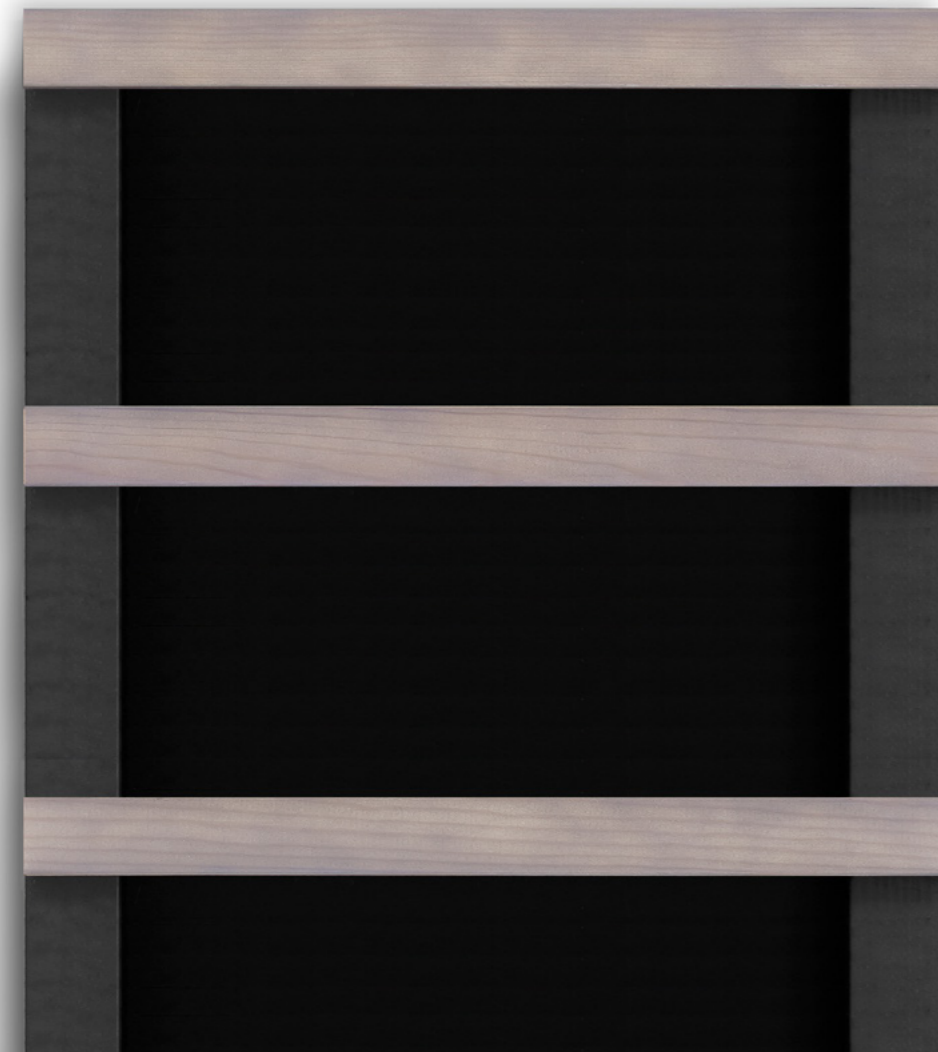
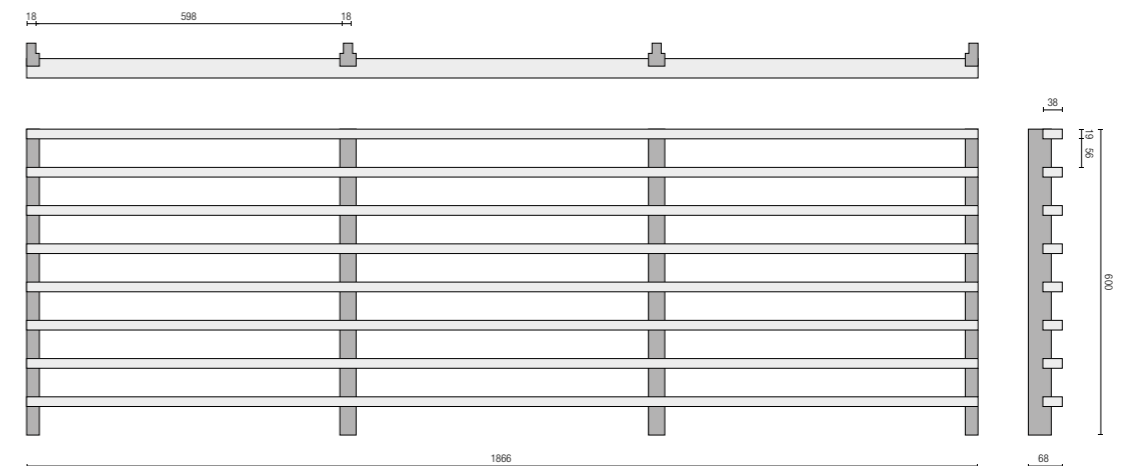

Modelo WL/V6/38
M1 - GHS

MODELO WL / V10 / 38

- **Material:** Madera natural de Pino del norte, Pino Melis o Roble.
- **Acabado:** Natural o tintado.
- **Peso:** 7,77 Kg/m²
- **Formatos disponibles:** 1251 x 600mm / 1866 x 600mm.

- **Número de lamas decorativas:** 10 ud.
- **Sección de las lamas decorativas:** 19 x 38mm
- **Distancia entre lamas:** 41mm
- **Porcentaje de superficie vacía:** 68,30%

- **Formato listones traseros 1251 x 600 mm** - 3 listones (2 laterales de 25 x 45mm + 1 central de 32 x 45mm).
- **Formato listones traseros 1866 x 600 mm** - 4 listones (2 laterales de 25 x 45mm + 2 centrales de 32 x 45mm).

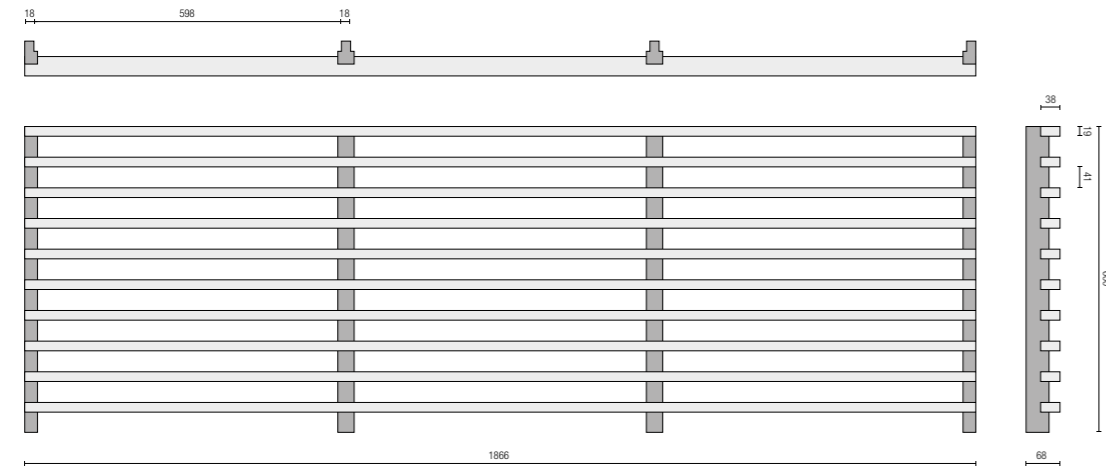

MODELO WL / V11 / 38

- **Material:** Madera natural de Pino del norte, Pino Melis o Roble.
- **Acabado:** Natural o tintado.
- **Peso:** 8,44 Kg/m²
- **Formatos disponibles:** 1251 x 600mm / 1866 x 600mm.

- **Número de lamas decorativas:** 11 ud.
- **Sección de las lamas decorativas:** 19 x 38mm
- **Distancia entre lamas:** 35,5mm
- **Porcentaje de superficie vacía:** 65,20%

- **Formato listones traseros 1251 x 600 mm** - 3 listones (2 laterales de 25 x 45mm + 1 central de 32 x 45mm).
- **Formato listones traseros 1866 x 600 mm** - 4 listones (2 laterales de 25 x 45mm + 2 centrales de 32 x 45mm).

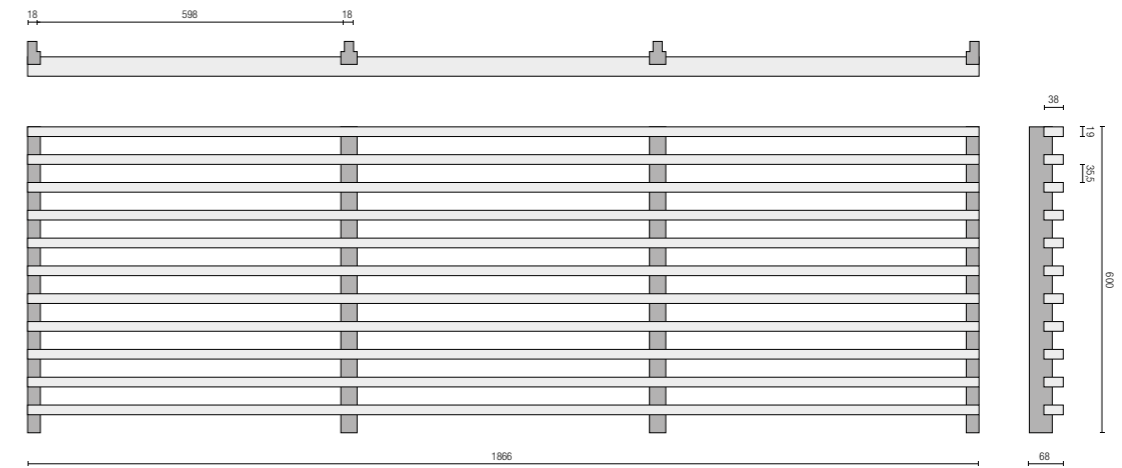

MODELO WL / V15 / 38

- **Material:** Madera natural de Pino del norte, Pino Melis o Roble.
- **Acabado:** Natural o tintado.
- **Peso:** 11,12 Kg/m²
- **Formatos disponibles:** 1251 x 600mm / 1866 x 600mm.

- **Número de lamas decorativas:** 15 ud.
- **Sección de las lamas decorativas:** 19 x 38mm
- **Distancia entre lamas:** 21mm
- **Porcentaje de superficie vacía:** 52,50%

- **Formato listones traseros 1251 x 600 mm** - 3 listones (2 laterales de 25 x 45mm + 1 central de 32 x 45mm).
- **Formato listones traseros 1866 x 600 mm** - 4 listones (2 laterales de 25 x 45mm + 2 centrales de 32 x 45mm).

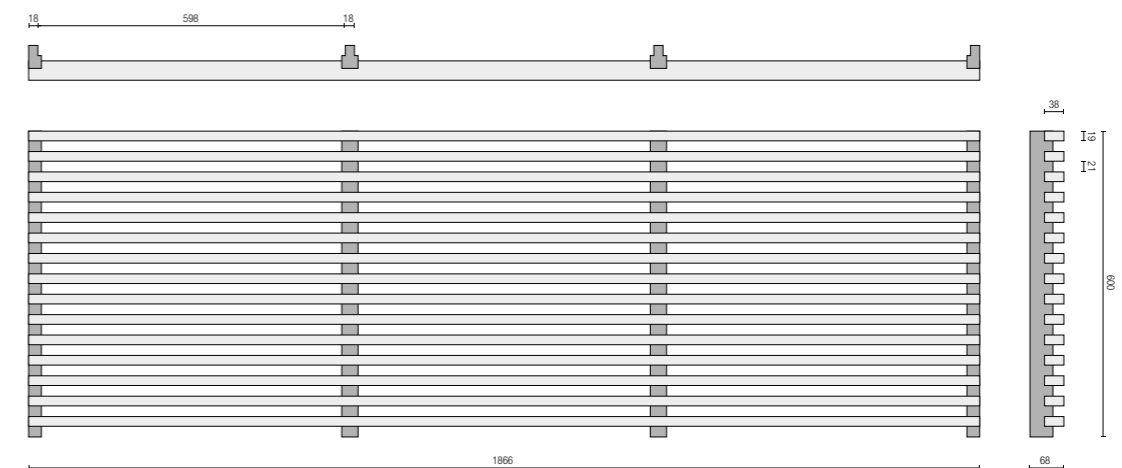

Modelo WL/V10/38
M.8 - Nogal

MODELO WL / V4 / 68

- **Material:** Madera natural de Pino del norte, Pino Melis o Roble.
- **Acabado:** Natural o tintado.
- **Peso:** 5,84 Kg/m²
- **Formatos disponibles:** 1251 x 600mm / 1866 x 600mm.

- **Número de lamas decorativas:** 4 ud.
- **Sección de las lamas decorativas:** 19 x 68mm
- **Distancia entre lamas:** 131mm
- **Porcentaje de superficie vacía:** 87,30%

- **Formato listones traseros 1251 x 600 mm** - 3 listones (2 laterales de 25 x 45mm + 1 central de 32 x 45mm).
- **Formato listones traseros 1866 x 600 mm** - 4 listones (2 laterales de 25 x 45mm + 2 centrales de 32 x 45mm).

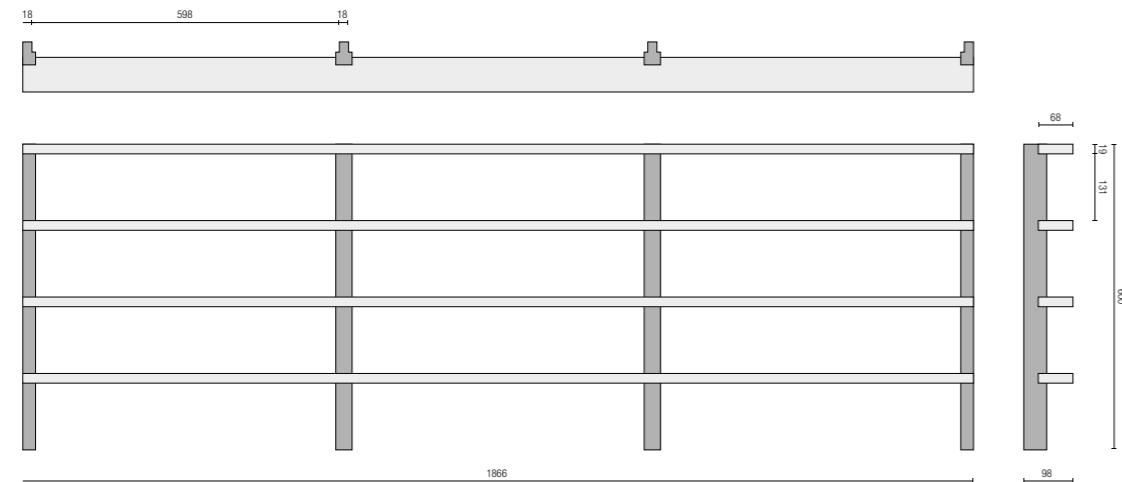

MODELO WL / V5 / 68

- **Material:** Madera natural de Pino del norte, Pino Melis o Roble.
- **Acabado:** Natural o tintado.
- **Peso:** 7,03 Kg/m²
- **Formatos disponibles:** 1251 x 600mm / 1866 x 600mm.

- **Número de lamas decorativas:** 5 ud.
- **Sección de las lamas decorativas:** 19 x 68mm
- **Distancia entre lamas:** 101mm
- **Porcentaje de superficie vacía:** 84,17%

- **Formato listones traseros 1251 x 600 mm** - 3 listones (2 laterales de 25 x 45mm + 1 central de 32 x 45mm).
- **Formato listones traseros 1866 x 600 mm** - 4 listones (2 laterales de 25 x 45mm + 2 centrales de 32 x 45mm).

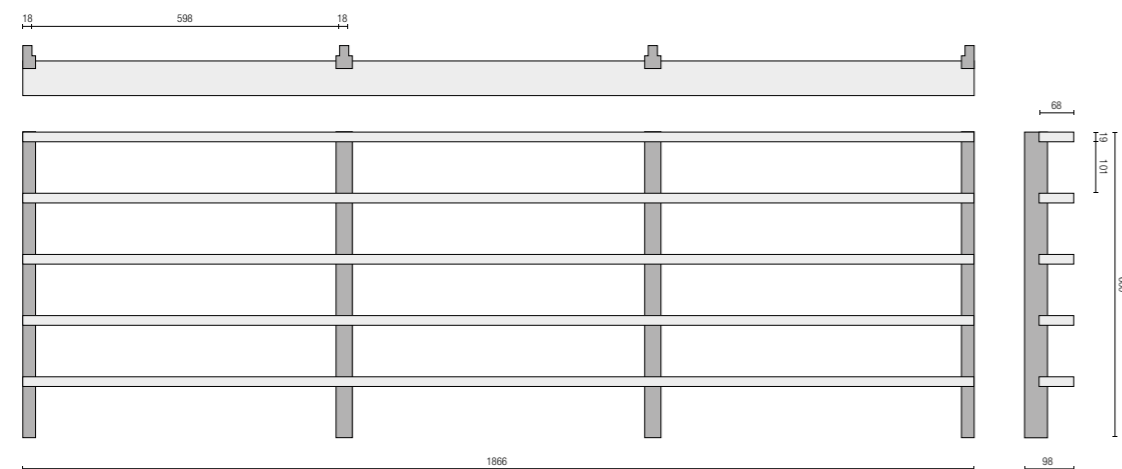

MODELO WL / V6 / 68

- **Material:** Madera natural de Pino del norte, Pino Melis o Roble.
- **Acabado:** Natural o tintado.
- **Peso:** 8,21 Kg/m²
- **Formatos disponibles:** 1251 x 600mm / 1866 x 600mm.

- **Número de lamas decorativas:** 6 ud.
- **Sección de las lamas decorativas:** 19 x 68mm
- **Distancia entre lamas:** 81mm
- **Porcentaje de superficie vacía:** 81%

- **Formato listones traseros 1251 x 600 mm** - 3 listones (2 laterales de 25 x 45mm + 1 central de 32 x 45mm).
- **Formato listones traseros 1866 x 600 mm** - 4 listones (2 laterales de 25 x 45mm + 2 centrales de 32 x 45mm).

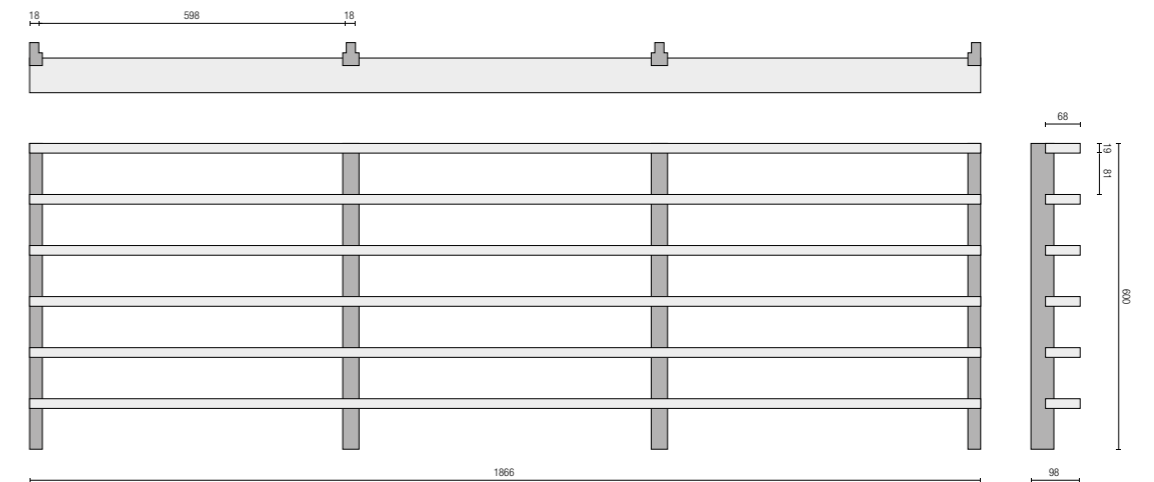

MODELO WL / V7 / 68

- **Material:** Madera natural de Pino del norte, Pino Melis o Roble.
- **Acabado:** Natural o tintado.
- **Peso:** 9,42 Kg/m²
- **Formatos disponibles:** 1251 x 600mm / 1866 x 600mm.

- **Número de lamas decorativas:** 7 ud.
- **Sección de las lamas decorativas:** 19 x 68mm
- **Distancia entre lamas:** 67mm
- **Porcentaje de superficie vacía:** 77,80%

- **Formato listones traseros 1251 x 600 mm** - 3 listones (2 laterales de 25 x 45mm + 1 central de 32 x 45mm).
- **Formato listones traseros 1866 x 600 mm** - 4 listones (2 laterales de 25 x 45mm + 2 centrales de 32 x 45mm).

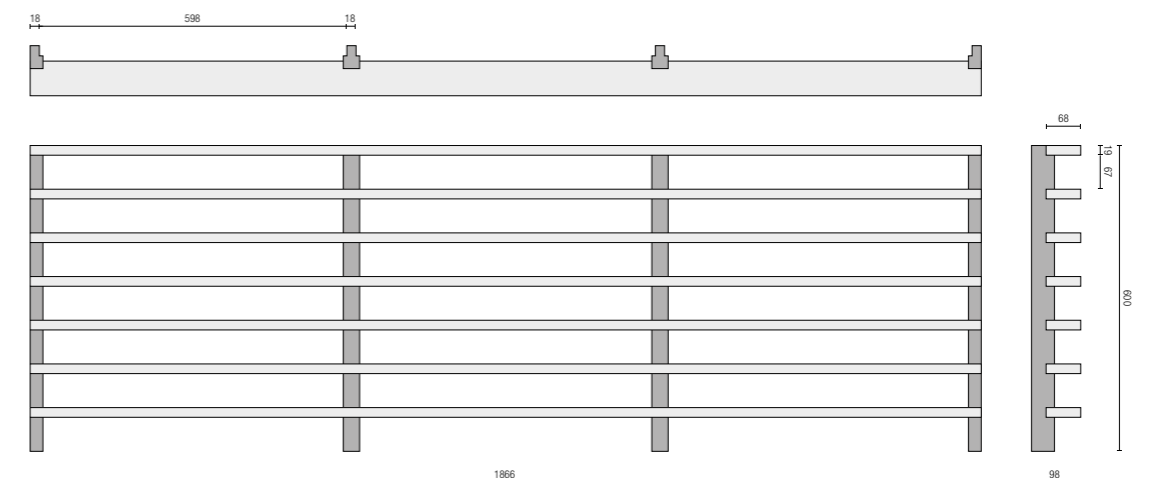

MODELO WL / V8 / 68

- **Material:** Madera natural de Pino del norte, Pino Melis o Roble.
- **Acabado:** Natural o tintado.
- **Peso:** 6,43 Kg/m²
- **Formatos disponibles:** 1251 x 600mm / 1866 x 600mm.

- **Número de lamas decorativas:** 8 ud.
- **Sección de las lamas decorativas:** 19 x 68mm
- **Distancia entre lamas:** 56mm
- **Porcentaje de superficie vacía:** 74,70%

- **Formato listones traseros 1251 x 600 mm** - 3 listones (2 laterales de 25 x 45mm + 1 central de 32 x 45mm).
- **Formato listones traseros 1866 x 600 mm** - 4 listones (2 laterales de 25 x 45mm + 2 centrales de 32 x 45mm).

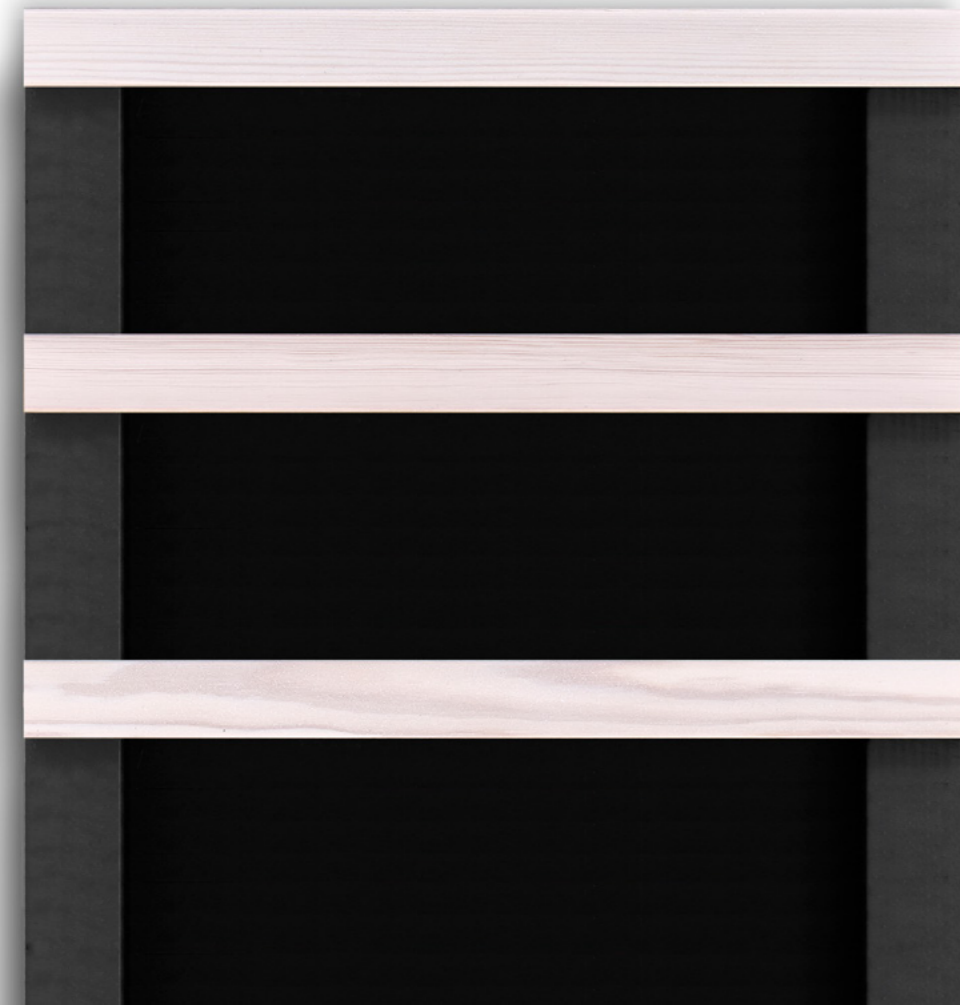
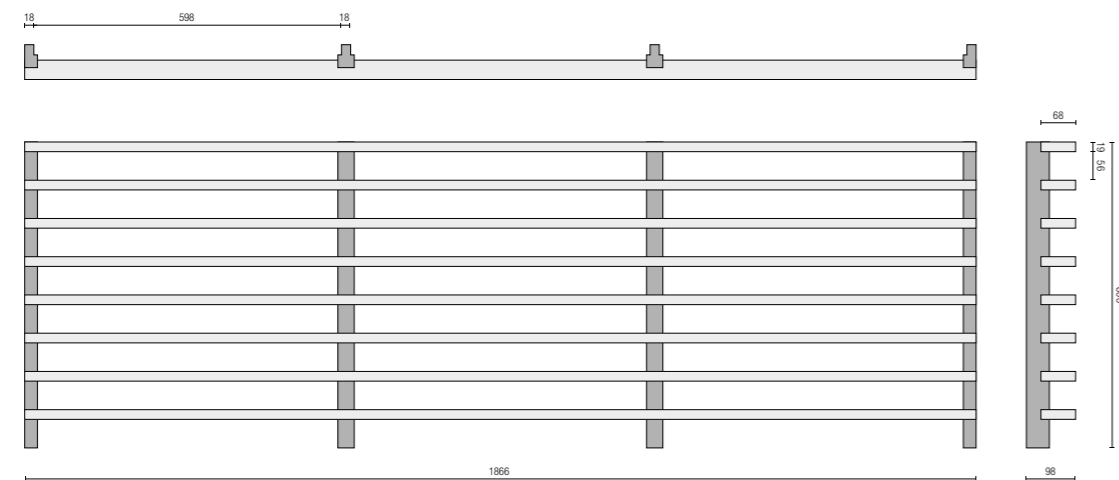

Modelo WL/V8/68
M.2 - Blanco

MODELO WL / V11 / 68

- **Material:** Madera natural de Pino del norte, Pino Melis o Roble.
- **Acabado:** Natural o tintado.
- **Peso:** 8,44 Kg/m²
- **Formatos disponibles:** 1251 x 600mm / 1866 x 600mm.

- **Número de lamas decorativas:** 11 ud.
- **Sección de las lamas decorativas:** 19 x 68mm
- **Distancia entre lamas:** 35,5mm
- **Porcentaje de superficie vacía:** 65,20%

- **Formato listones traseros 1251 x 600 mm** - 3 listones (2 laterales de 25 x 45mm + 1 central de 32 x 45mm).
- **Formato listones traseros 1866 x 600 mm** - 4 listones (2 laterales de 25 x 45mm + 2 centrales de 32 x 45mm).

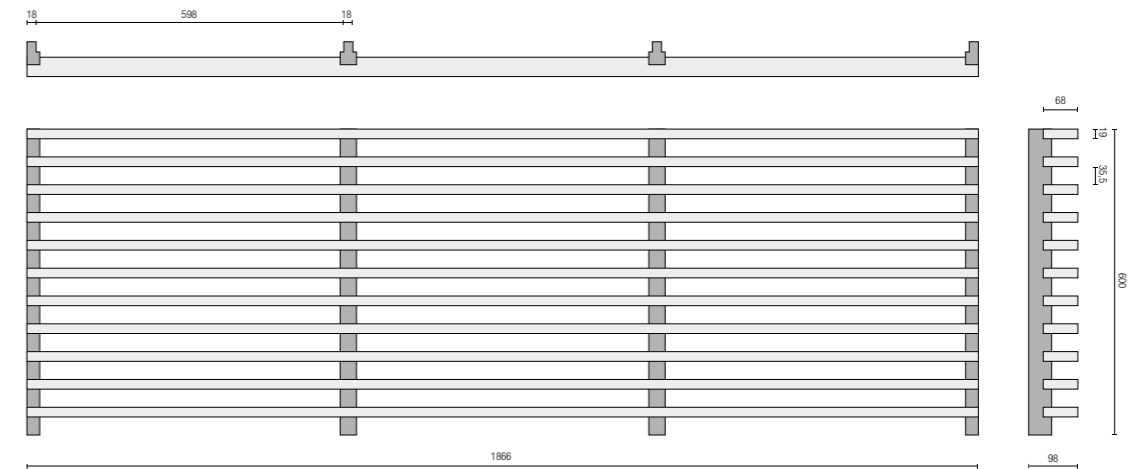

MODELO WL / V15 / 68

- **Material:** Madera natural de Pino del norte, Pino Melis o Roble.
- **Acabado:** Natural o tintado.
- **Peso:** 18,84 Kg/m²
- **Formatos disponibles:** 1251 x 600mm / 1866 x 600mm.

- **Número de lamas decorativas:** 15 ud.
- **Sección de las lamas decorativas:** 19 x 90mm
- **Distancia entre lamas:** 21mm
- **Porcentaje de superficie vacía:** 52,50%

- **Formato listones traseros 1251 x 600 mm** - 3 listones (2 laterales de 25 x 45mm + 1 central de 32 x 45mm).
- **Formato listones traseros 1866 x 600 mm** - 4 listones (2 laterales de 25 x 45mm + 2 centrales de 32 x 45mm).

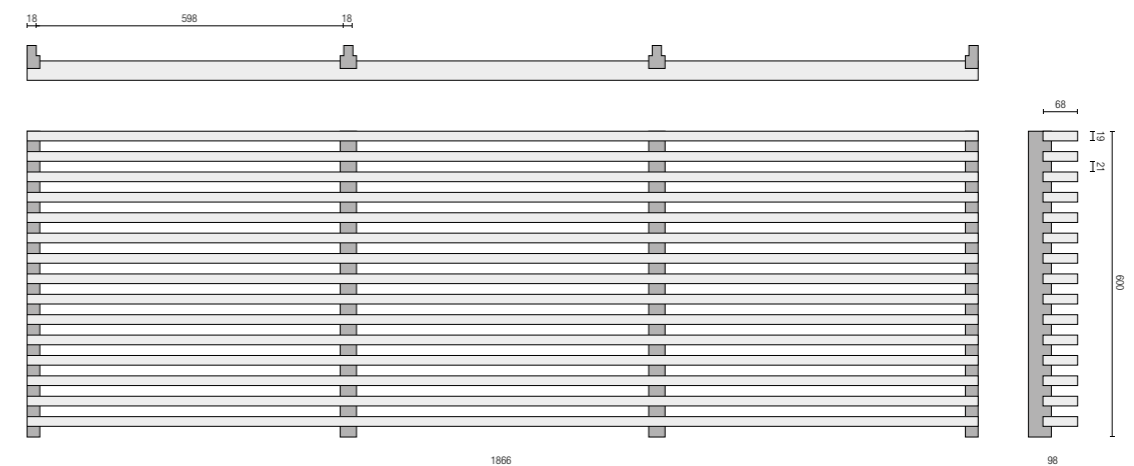

MODELO WL / V4 / 90

- **Material:** Madera natural de Pino del norte, Pino Melis o Roble.
- **Acabado:** Natural o tintado.
- **Peso:** 7,43 Kg/m²
- **Formatos disponibles:** 1251 x 600mm / 1866 x 600mm.

- **Número de lamas decorativas:** 4 ud.
- **Sección de las lamas decorativas:** 19 x 90mm
- **Distancia entre lamas:** 131mm
- **Porcentaje de superficie vacía:** 87,30%

- **Formato listones traseros 1251 x 600 mm** - 3 listones (2 laterales de 25 x 45mm + 1 central de 32 x 45mm).
- **Formato listones traseros 1866 x 600 mm** - 4 listones (2 laterales de 25 x 45mm + 2 centrales de 32 x 45mm).

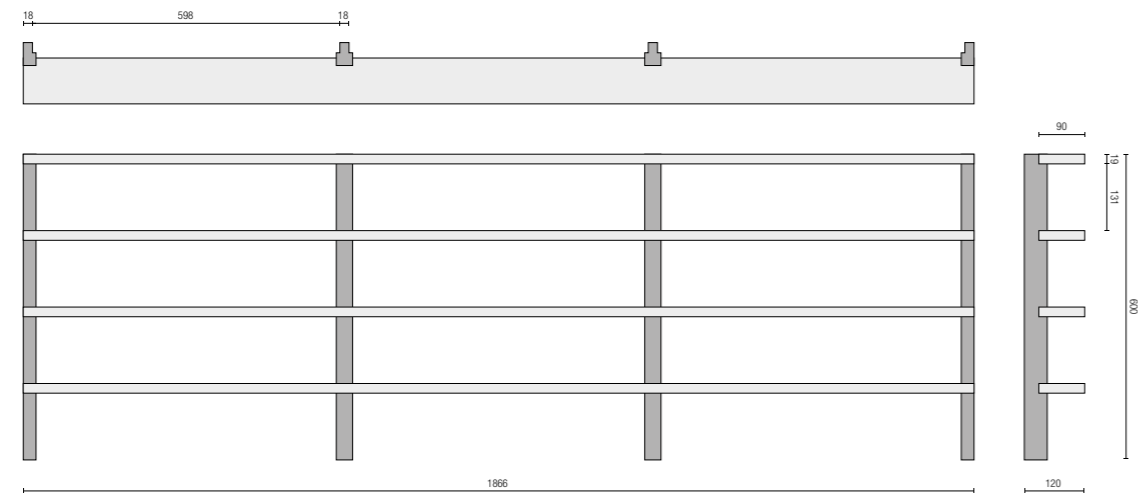

MODELO WL / V6 / 90

- **Material:** Madera natural de Pino del norte, Pino Melis o Roble.
- **Acabado:** Natural o tintado.
- **Peso:** 8,21 Kg/m²
- **Formatos disponibles:** 1251 x 600mm / 1866 x 600mm.

- **Número de lamas decorativas:** 6 ud.
- **Sección de las lamas decorativas:** 19 x 90mm
- **Distancia entre lamas:** 81mm
- **Porcentaje de superficie vacía:** 81%

- **Formato listones traseros 1251 x 600 mm** - 3 listones (2 laterales de 25 x 45mm + 1 central de 32 x 45mm).
- **Formato listones traseros 1866 x 600 mm** - 4 listones (2 laterales de 25 x 45mm + 2 centrales de 32 x 45mm).

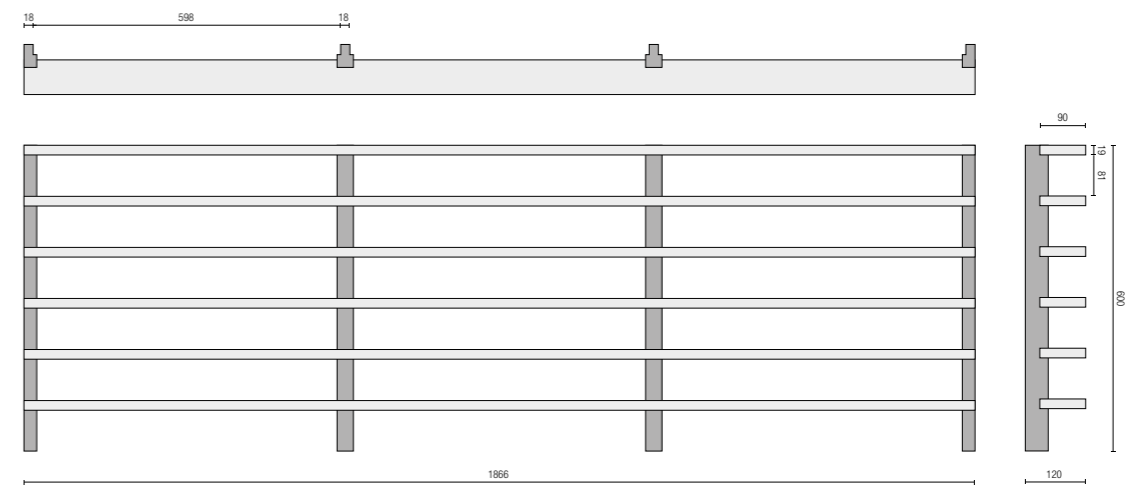

MODELO WL / V5 / 90

- **Material:** Madera natural de Pino del norte, Pino Melis o Roble.
- **Acabado:** Natural o tintado.
- **Peso:** 9,02 Kg/m²
- **Formatos disponibles:** 1251 x 600mm / 1866 x 600mm.

- **Número de lamas decorativas:** 5 ud.
- **Sección de las lamas decorativas:** 19 x 90mm
- **Distancia entre lamas:** 101mm
- **Porcentaje de superficie vacía:** 84,20%

- **Formato listones traseros 1251 x 600 mm** - 3 listones (2 laterales de 25 x 45mm + 1 central de 32 x 45mm).
- **Formato listones traseros 1866 x 600 mm** - 4 listones (2 laterales de 25 x 45mm + 2 centrales de 32 x 45mm).

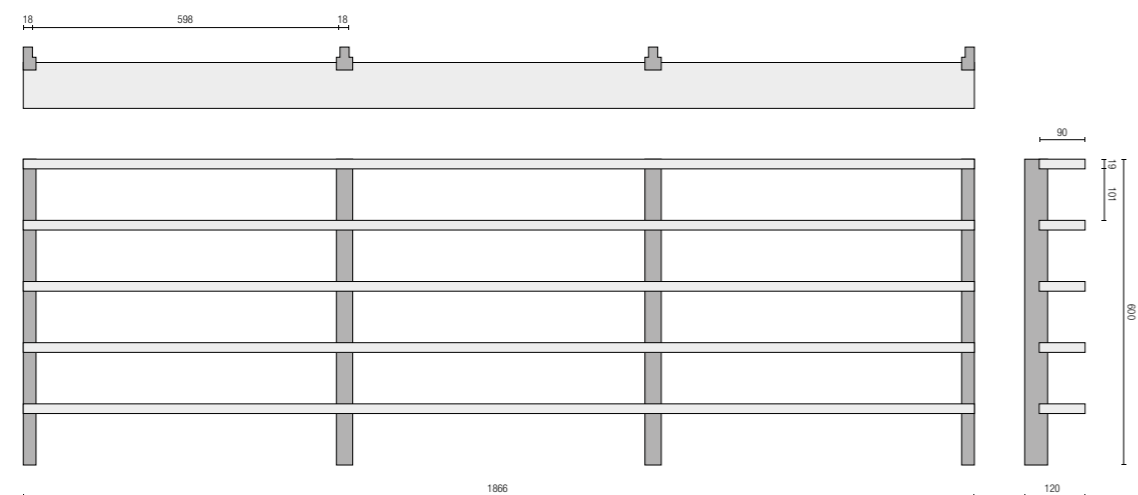

MODELO WL / V8 / 90

- **Material:** Madera natural de Pino del norte, Pino Melis o Roble.
- **Acabado:** Natural o tintado.
- **Peso:** 9,43 Kg/m²
- **Formatos disponibles:** 1251 x 600mm / 1866 x 600mm.

- **Número de lamas decorativas:** 4 ud.
- **Sección de las lamas decorativas:** 19 x 90mm
- **Distancia entre lamas:** 56mm
- **Porcentaje de superficie vacía:** 74,70%

- **Formato listones traseros 1251 x 600 mm** - 3 listones (2 laterales de 25 x 45mm + 1 central de 32 x 45mm).
- **Formato listones traseros 1866 x 600 mm** - 4 listones (2 laterales de 25 x 45mm + 2 centrales de 32 x 45mm).

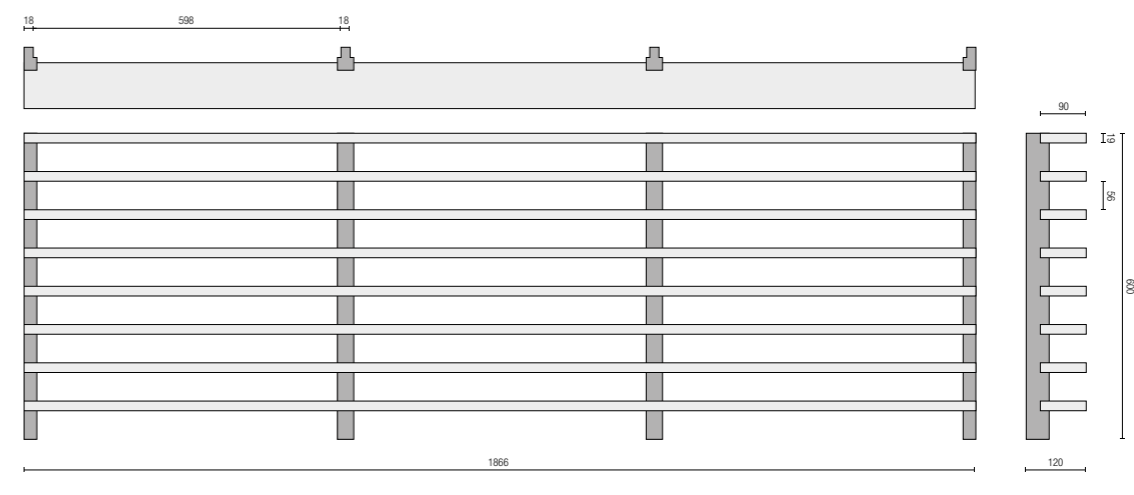

Misma instalación a pared o techo

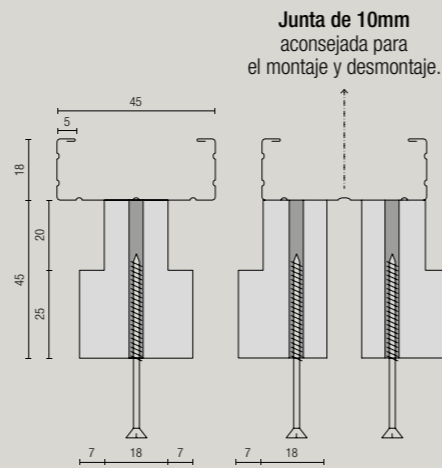

Pared

La instalación se realiza sobre rastreles con una distancia de 616mm entre centros. Cada panel se fija mecánicamente a la estructura primaria con 3 tornillos por contralama.

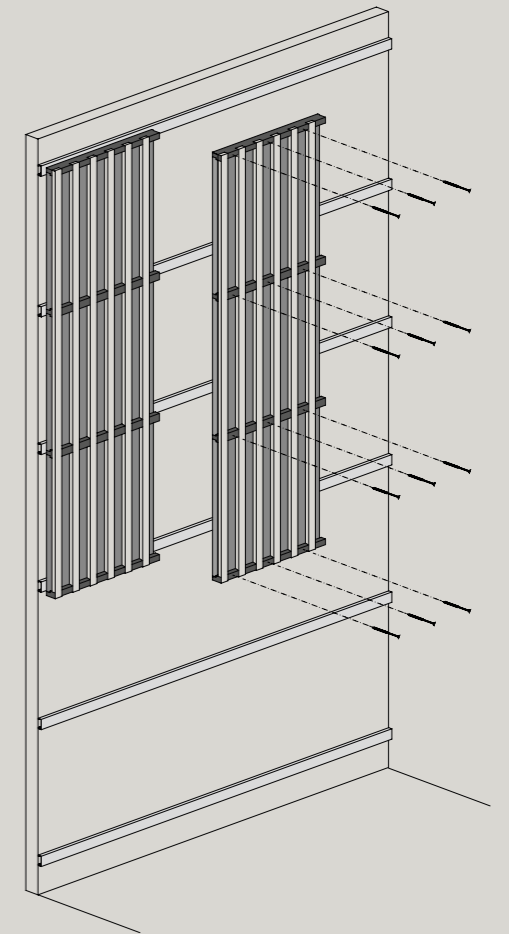

Estructura

Instalación sobre un perfil de estructura primario tipo F530 con una distancia de 616mm entre sí.

Tornillería

Atornillado de los paneles directamente a la estructura (tornillo mínimo: 60mm). Los listones traseros del panel Woods Lines están pretaladrados en fábrica.

- 12 tornillos por panel de 1866 x 600
- 9 tornillos por panel de 1251 x 600

Techo

La instalación se realiza sobre un perfil de estructura primaria de tipo F530 con una distancia de 616mm entre centros. Cada panel se fija mecánicamente a la estructura primaria con 3 tornillos por contralama. Se debe tener en cuenta el modelo a instalar cuando se realice el cálculo de la fijación de la estructura primaria, puesto que el peso varía en función del modelo.

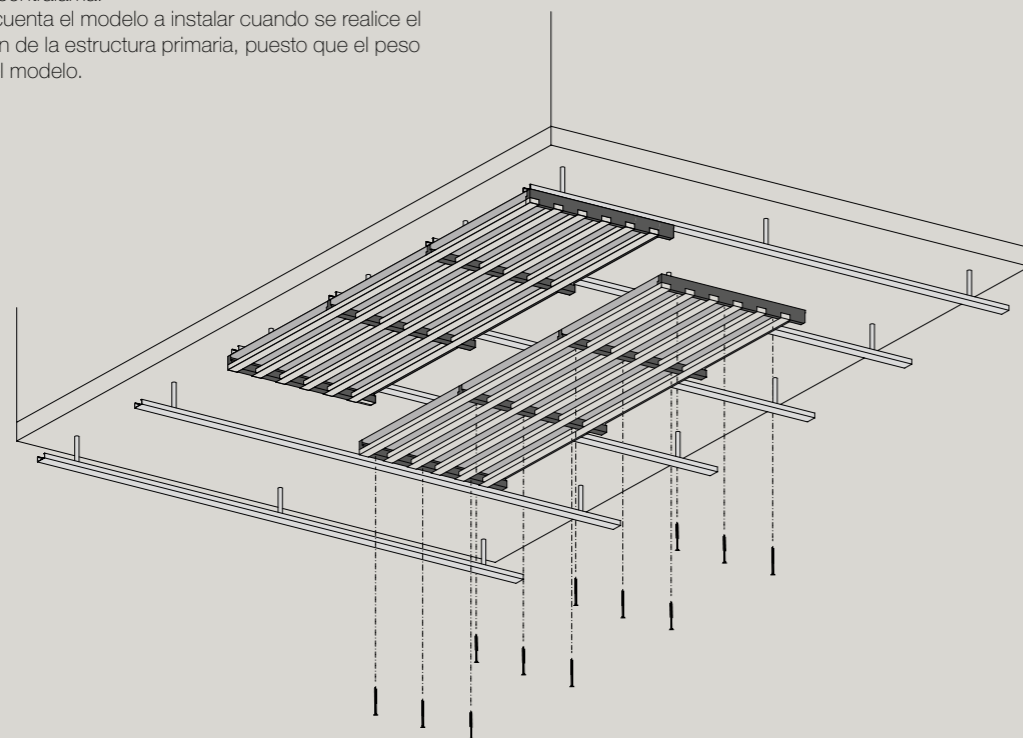
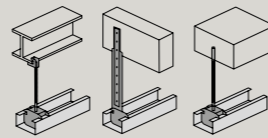

Registro

Se trata de una pieza totalmente registrable adaptable a cualquier panel Woodslines. Sin tornillería, donde la pieza encaja perfectamente sobre los listones decorativos laterales.

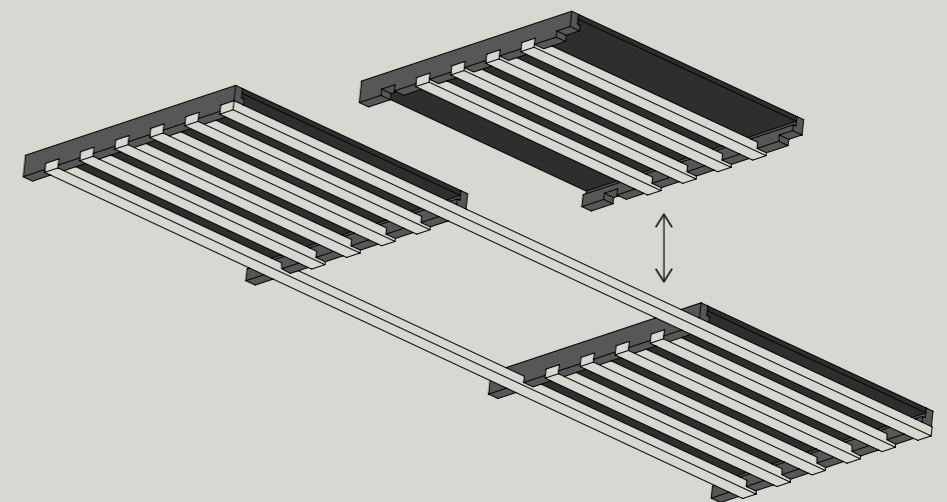

WOODSLINES®



Instagram



LinkedIn



info@woodslines.com
www.woodslines.com

WOODSLINES se reserva el derecho de introducir las modificaciones o cambios necesarios en beneficio al producto final y del cliente.
El contenido del presente catálogo está protegido por derechos de autor y copyright, quedando terminantemente prohibida la reproducción total o parcial de las imágenes de producto, textos, ilustraciones y conceptos gráficos sin autorización expresa del fabricante.

